

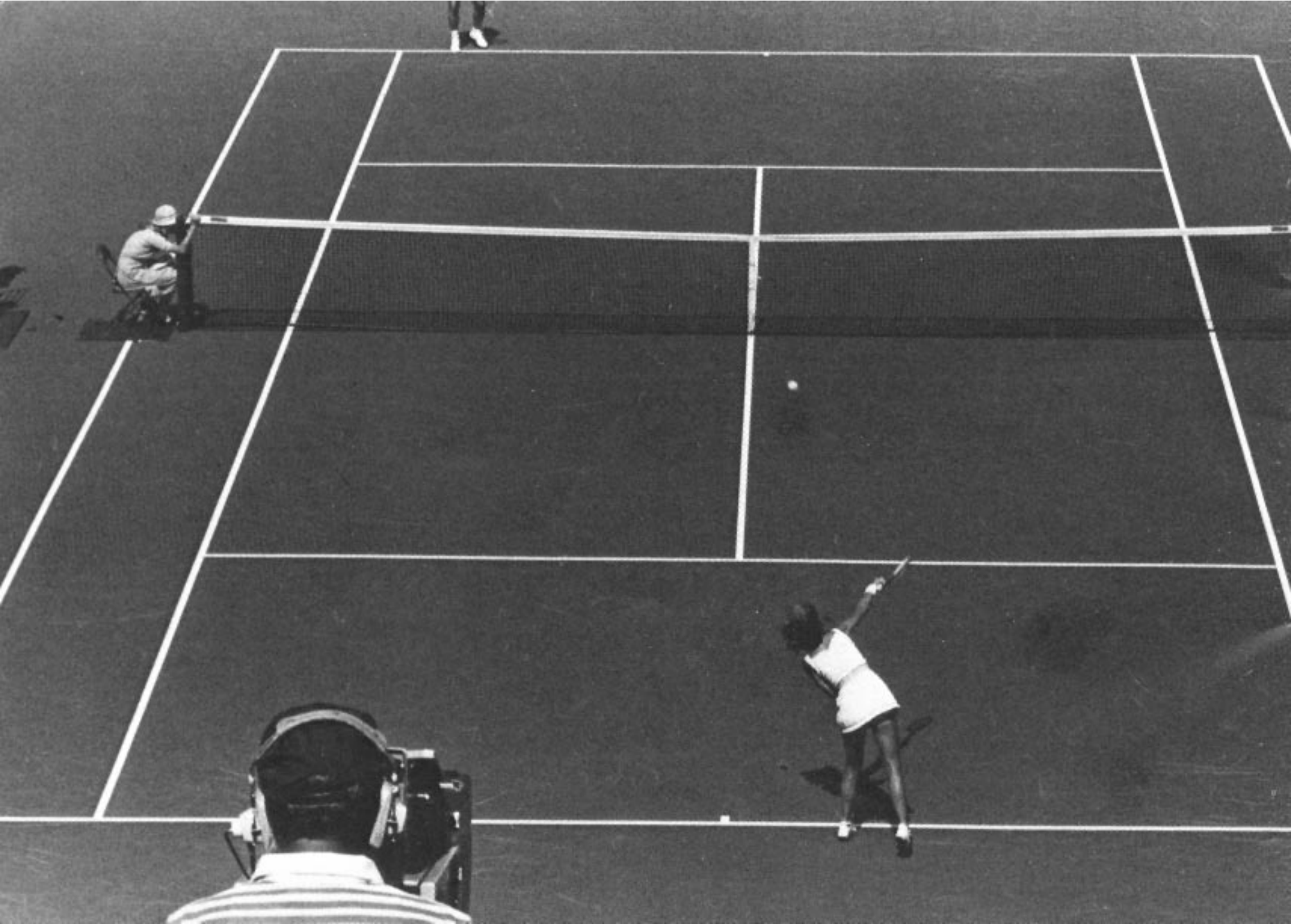









E G F S









**OLYMPUS®**

**OM**  
**SYSTEM**

MOTOR DRIVE 2  
MOTOR DRIVE 2  
MOTEUR D'ENTRAÎNEMENT 2  
ACCIONAMIENTO MOTORIZADO 2



 Correct Korrekt	 Incorrect Falsch	 Operation Betrieb	 Operation order Reihenfolge der Bedienungsschritte	
 Two-step operation Betrieb in zwei Schritten	 Automatic operation Automatikbetrieb	 Order Ergebnis	 Attention Achtung	 Lamp on Lampe ein

 Correct Correcto	 Incorrect Incorrecto	 Fonctionnement Funcionamiento	 En ordre de marche Orden de activación	
 Fonctionnement en deux étapes Dos acciones	 Fonctionnement automatique Funcionamiento automático	 Ordre Orden	 Attention Atención	 Témoin allumé Lámpara encendida



**PREPARATION  
VORBEREITUNG  
MONTAGE  
PREPARATIVOS**

As the power unit, the M. 15V Ni-Cd Control Pack 1 is illustrated.  
Als Stromversorgungseinheit wird das M. 15V-NiCd-Stromteil 1 gezeigt.  
Comme source d'alimentation, le bloc d'alimentation Ni-Cd M. 15V 1 est indiqué.  
Se muestra el Paquete de Alimentación M. 1 de Ni-Cd de 15V.

1.

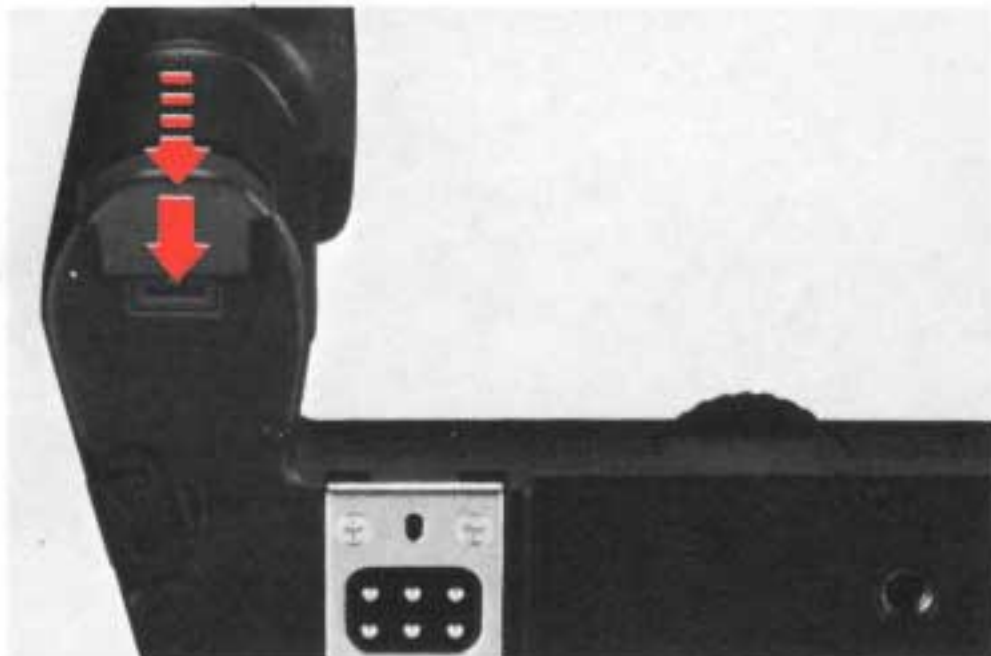

2.

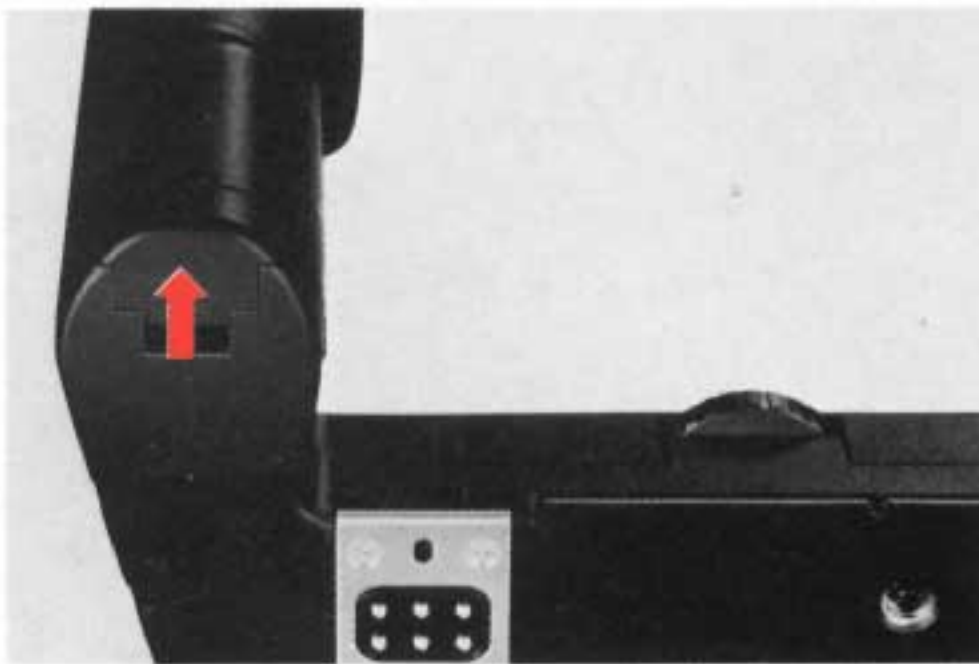

LR44/SR44

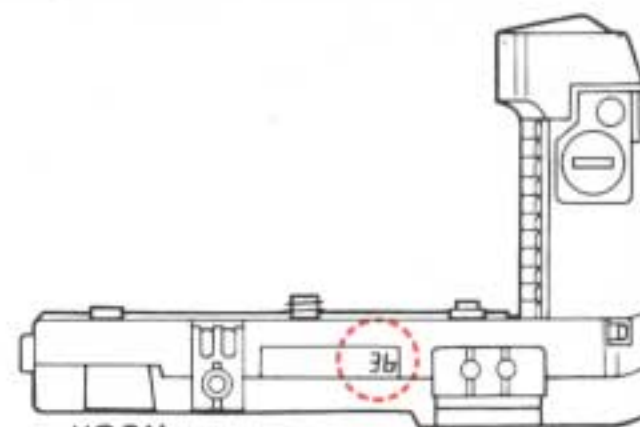
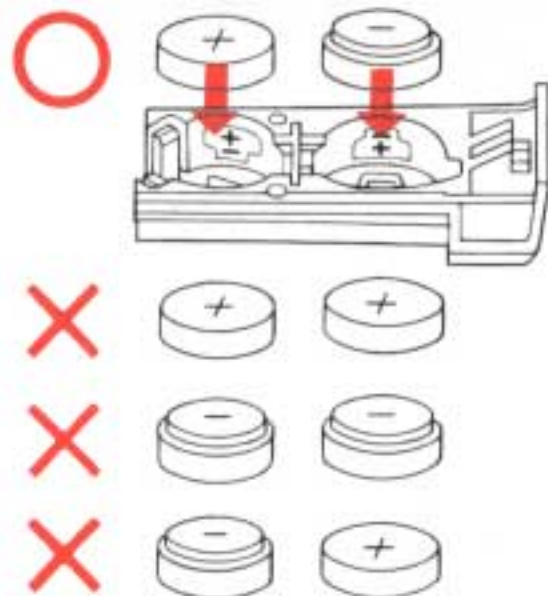

"36" turns on.  
"36" erscheint.  
"36" s'allume.  
Se indica "36".

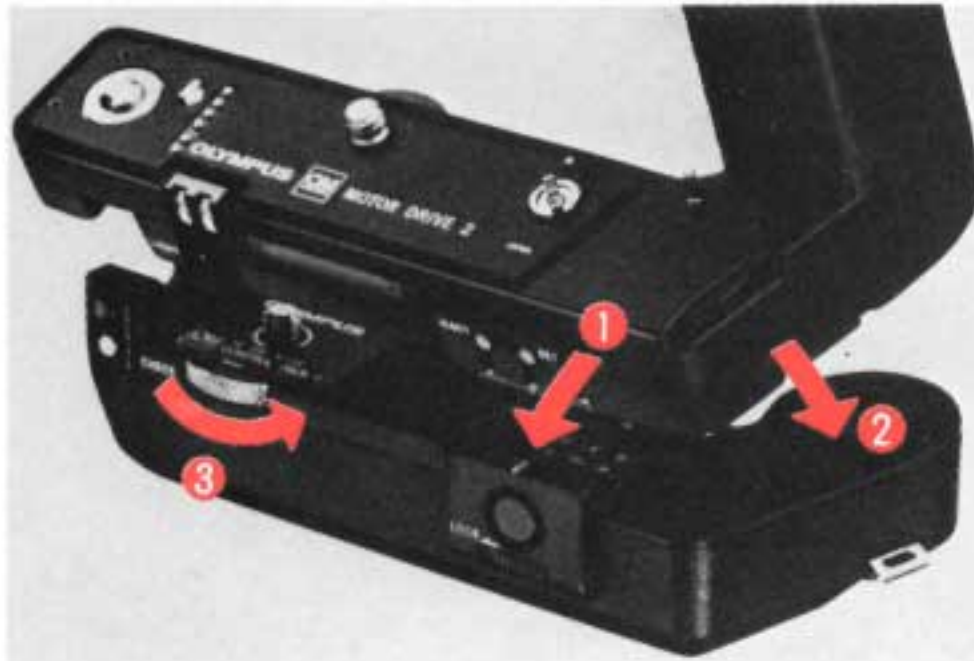

1 . Remove the motor drive socket cap.

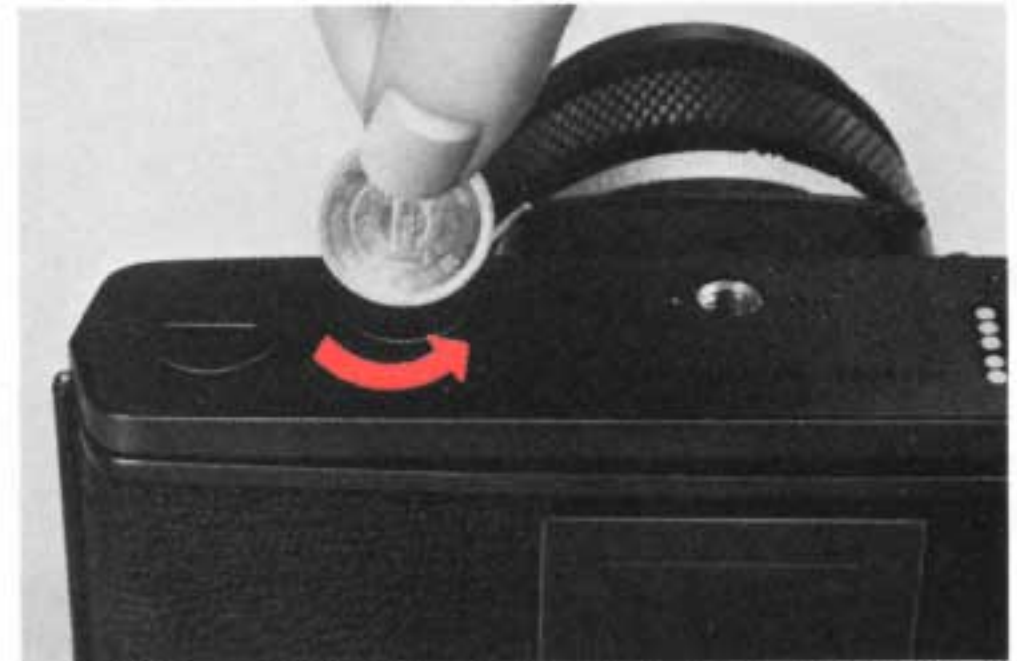

Entfernen des Motorantriebsbuchsendeckels.  
Déposer le capuchon de la prise du moteur  
d'entraînement.  
Quite la tapa del receptáculo del accionamiento  
motorizado.



## 2. Store the removed cap.



Aufbewahren des abgenommenen Deckels.  
Ranger le capuchon déposé.  
Guarde la tapa.

- \* The cap of OM-1 or OM-2 cannot be stored.
- \* Der Deksel der OM-1 oder OM-2 kann nicht untergebracht werden.
- \* Le capuchon de l'OM-1 ou de l'OM-2 ne peut pas se ranger ici.
- \* No puede guardarse la tapa de la OM-1 ni OM-2.

## 3. Turn the fastening screw clockwise.

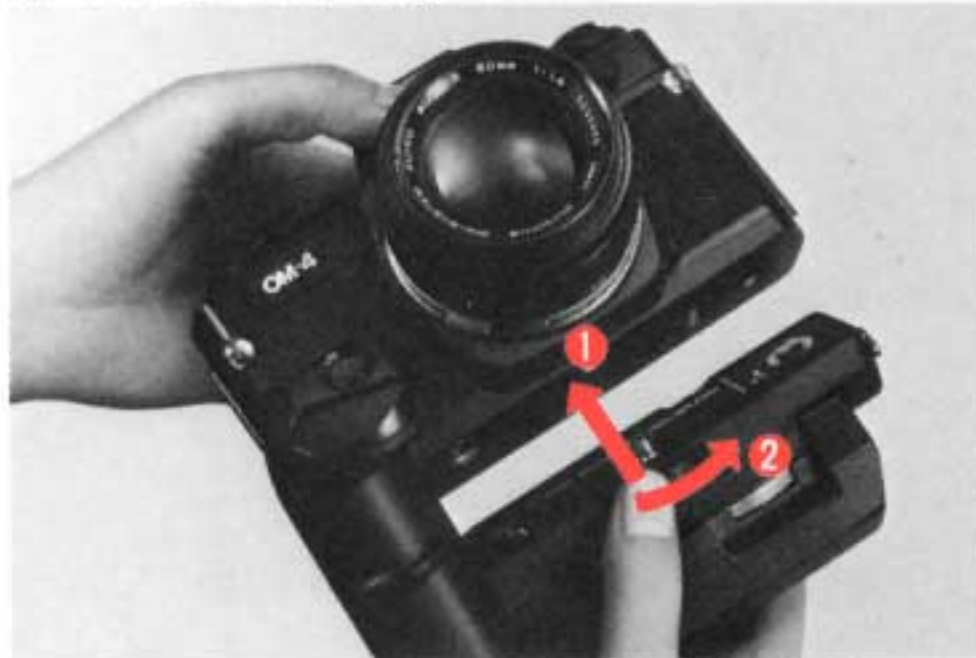

Die Feststellschraube im Uhrzeigersinn drehen.  
Tourner la vis de blocage dans le sens des aiguilles.  
Gire el tornillo de fijación a la derecha.

- \* If there is clearance, shake the motor drive slightly and fit it tightly.
- \* Bei Spiel den Motorantrieb leicht schütteln und fest anpassen.
- \* S'il reste du jeu, déplacer légèrement le moteur d'entraînement pour qu'il s'adapte convenablement.
- \* Si hay alguna tolerancia de ajuste, agite ligeramente el accionamiento motorizado y ajústelo firmemente.

## Detaching the Motor Drive Abnehmen des Motorantriebs

4. Set the mode selector to SINGLE or SEQUENCE.

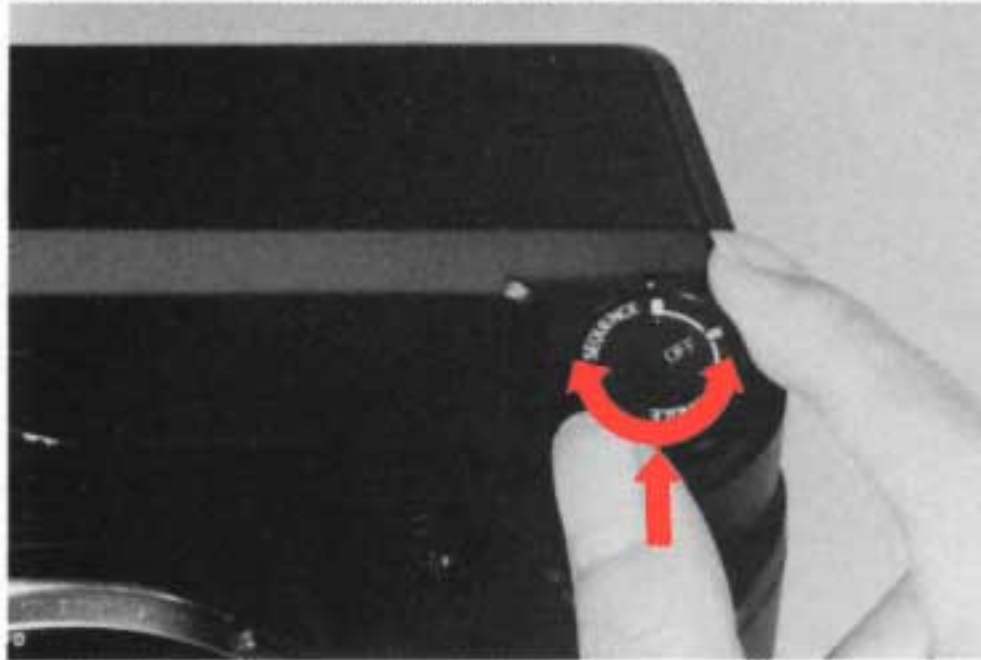

Den Betriebsartenwähler entweder auf SINGLE (Einzelbildschaltung) oder auf SEQUENCE (Serienschaltung) einstellen.

Placer le sélecteur de mode sur SINGLE ou SEQUENCE.

Ajuste el selector de modos en SINGLE o en SEQUENCE.

1. Set the mode selector to OFF.

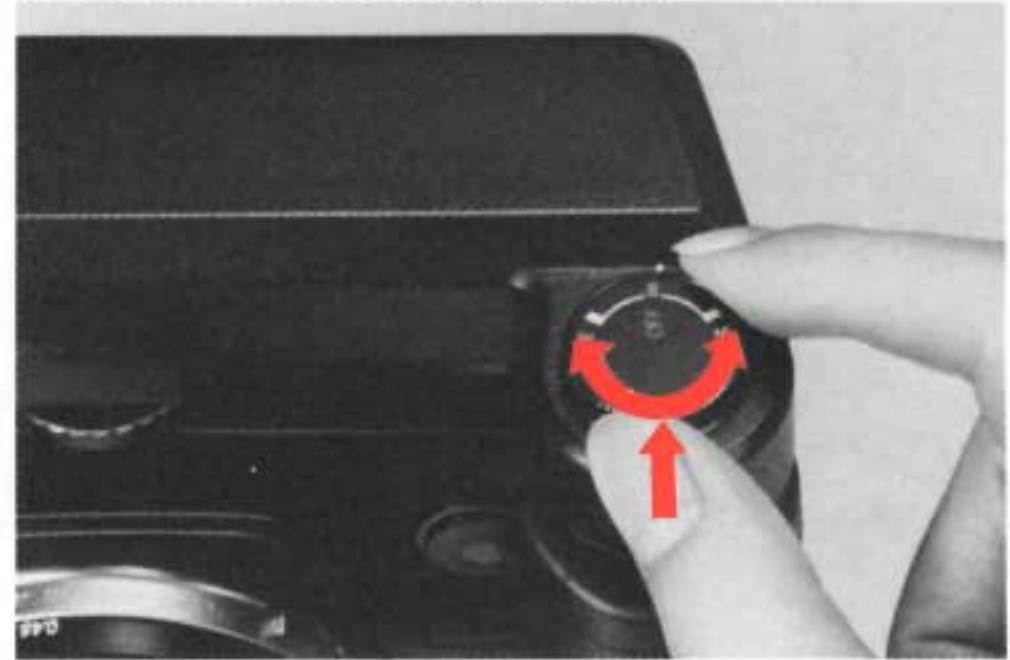

Den Betriebsartenwähler ausschalten (OFF).

Régler sur OFF le sélecteur de mode.

Ponga el selector de modo en la posición "OFF".



2.



3.

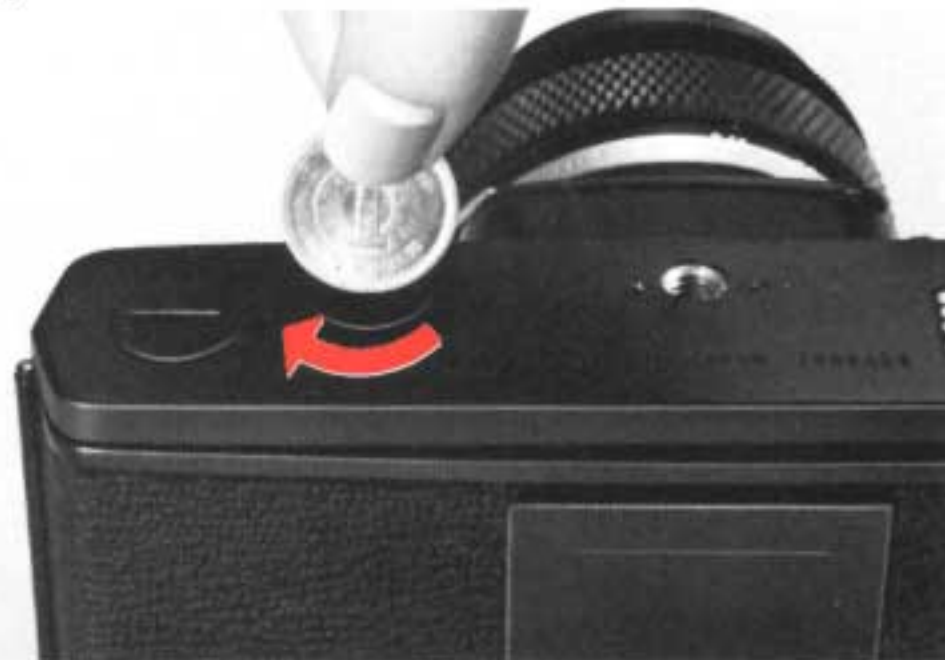

- \* The motor cover should always be attached if you are not shooting with the motor drive.
- \* Die Motorabdeckung soll immer angebracht sein, wenn man nicht mit dem Motordrive fotografiert.
- \* Le capuchon de la prise du moteur doit toujours être fixé, si vous ne faites pas de prise de vues avec le moteur d'entraînement.
- \* La tapa del motor debe estar siempre puesta cuando dispares sin el accionamiento motorizado.

**Operating the Motor Drive 2 with the OM-4**  
**Der Motor Drive 2 an der OM-4**  
**Utilisation du moteur d'entraînement 2 avec l'OM-4**  
**Manejo del Accionamiento Motorizado 2 con la OM-4**



1.



2.

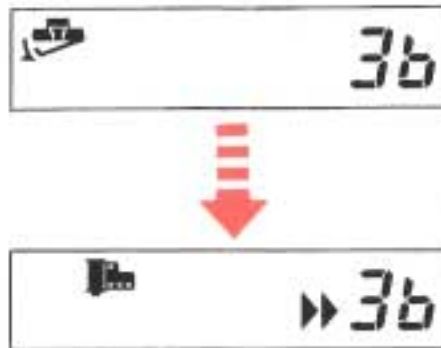
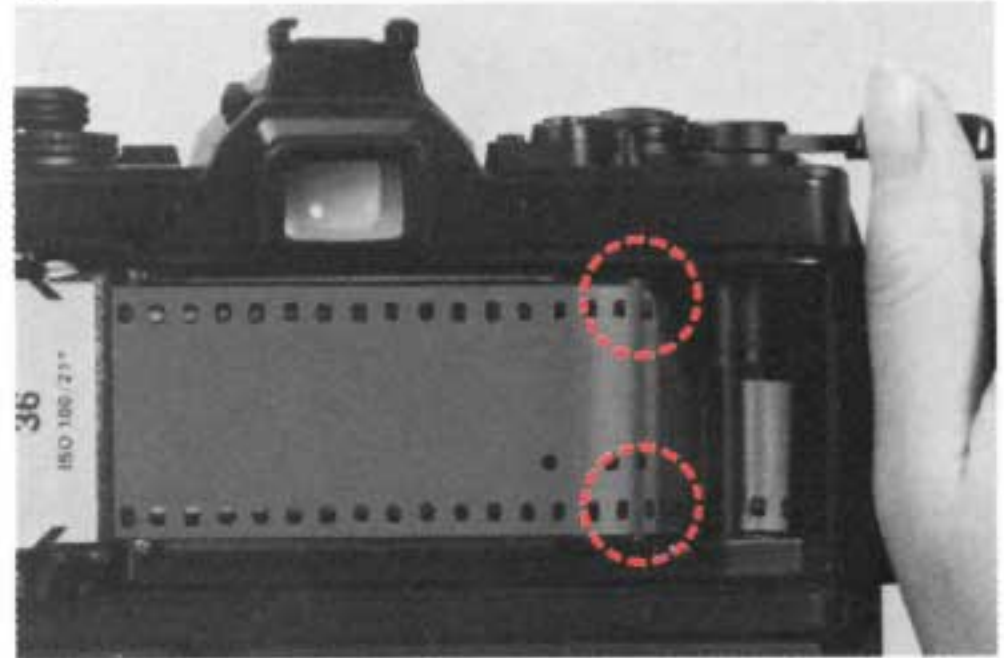



3.



The film will automatically advance two frames without taking pictures.

Der Film wird automatisch um 2 Bilder transportiert, ohne daß Aufnahmen gemacht werden.

La película avanzará automáticamente de dos cuadros sin tomarlos.



vues sans prendre de photos.

La película avanzará automáticamente dos fotogramas sin exponerlos.



4 . Press the shutter release.



Auslöser drücken.

Appuyer sur le déclencheur.

Oprima el disparador.

The film advance release will automatically stop.

Die Filmtransportfreigabe stoppt automatisch.



L'avance de la pellicule s'arrêtera automatiquement.

Se parará automáticamente el desbloqueo de avance de la película.



1. Push R button.

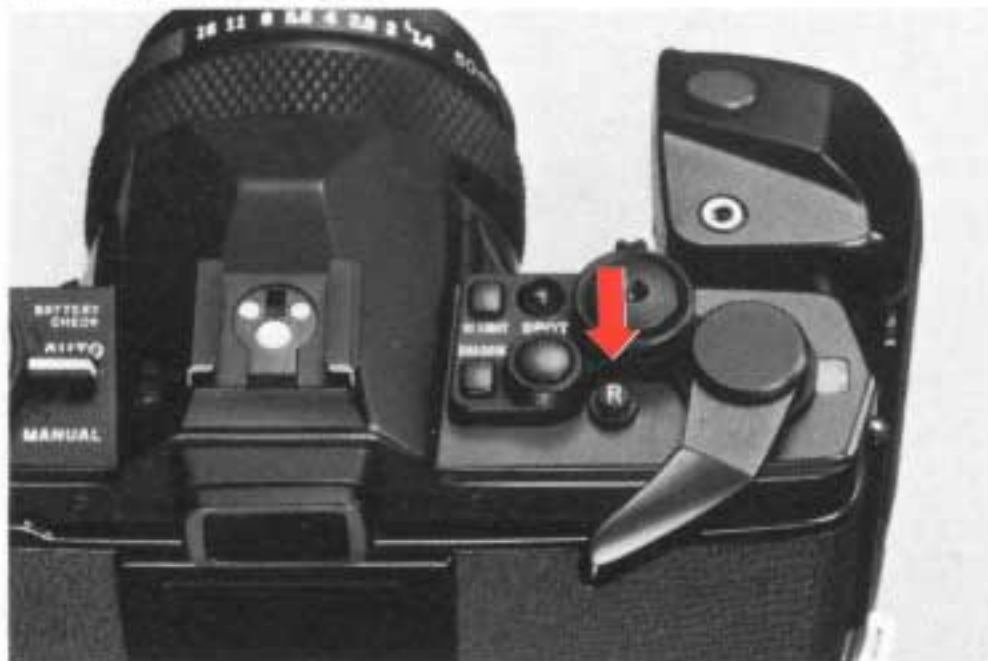

R-Taste drücken.  
Appuyer sur la touche R.  
Oprima el botón R.

2. Turn the lever until it stops.

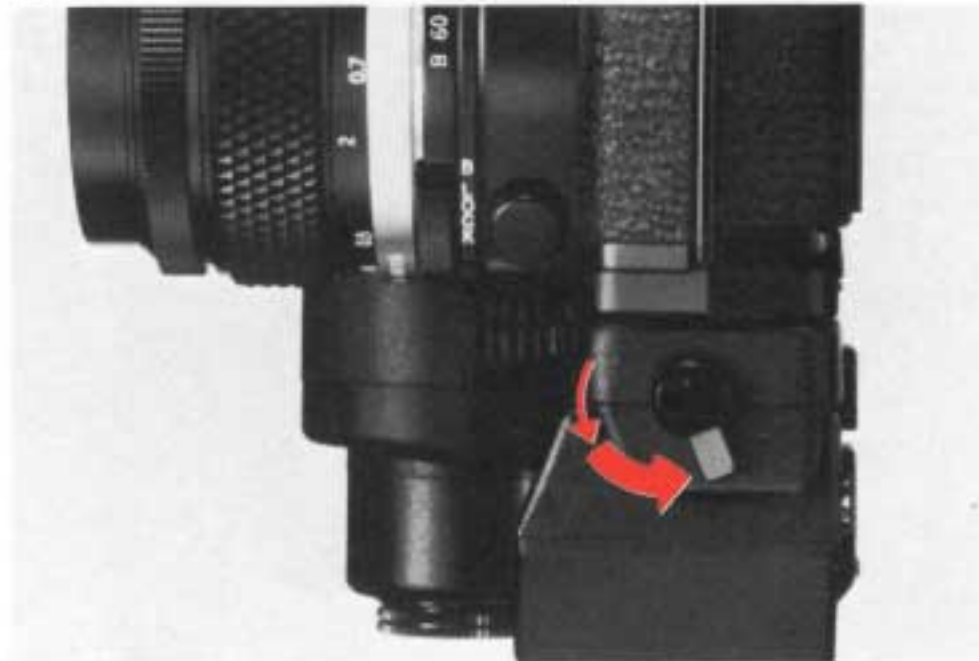

Den Hebel bis zum Anschlag drehen.  
Tourner le levier jusqu'à ce qu'il s'arrête.  
Gire la palanca hasta que se detenga.

When rewinding is completed, the motor will automatically stop.



Nach vollständiger Rückspulung stoppt der Motor automatisch.

Le moteur s'arrête de lui-même quand le rebobinage est terminé.

Cuando se complete el rebobinado, el motor se parará automáticamente.

3.

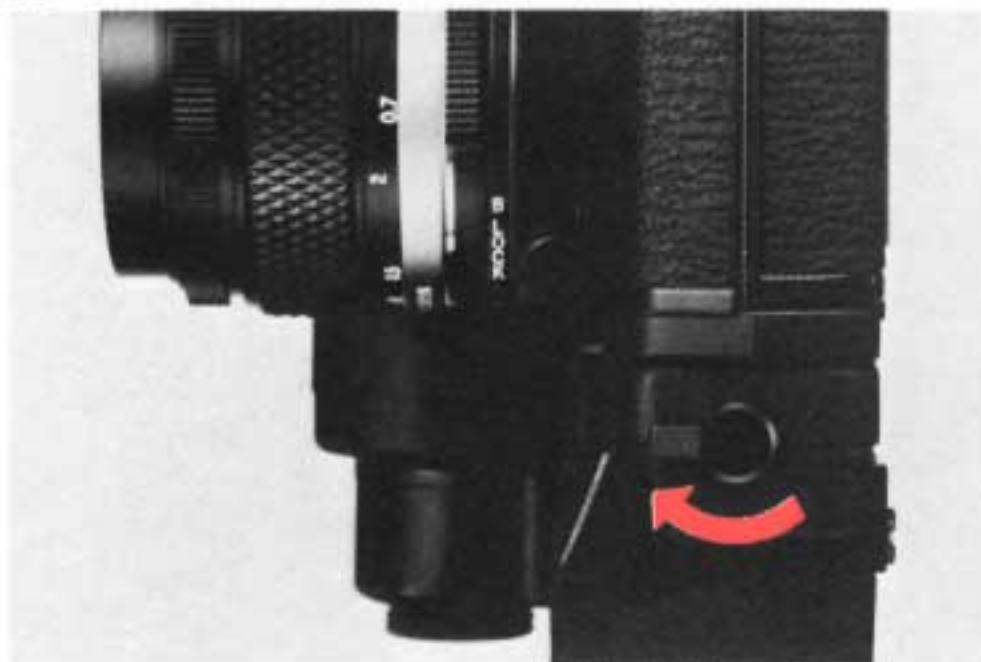

4. Remove the film.

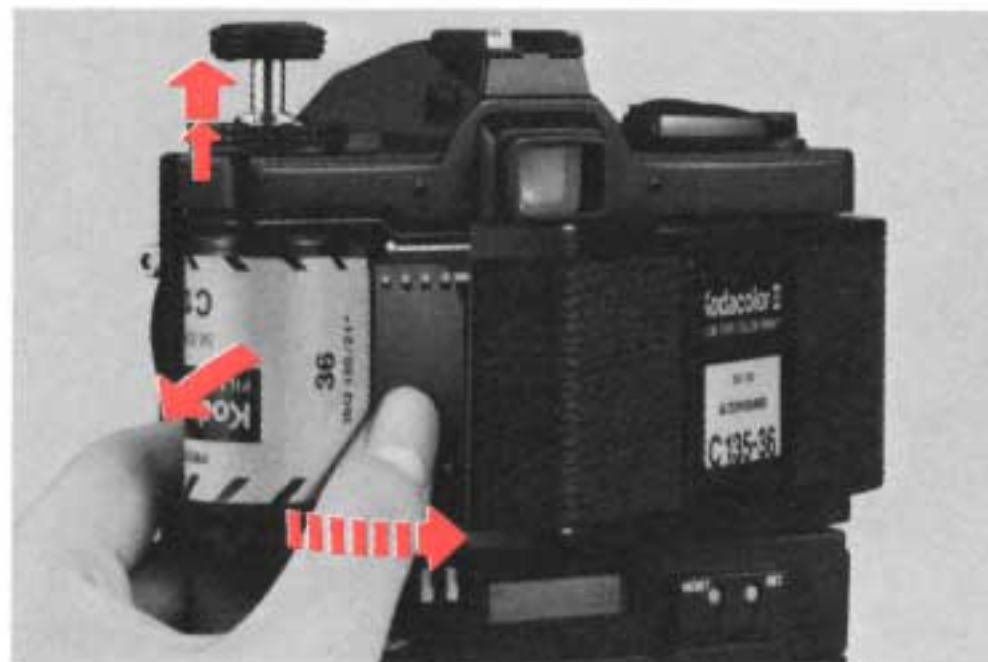

Den Film entnehmen.  
Retirer la pellicule.  
Extraiga el cartucho de película.

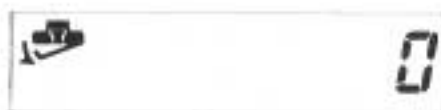



**Operating the Motor Drive 2 with the OM-20 (OM-G) or OM-30 (OM-F)**

**Der Motor Drive 2 an der OM-20 (OM-30)**

**Utilisation du moteur d'entraînement 2 avec l'OM-20 (OM-30)**

**Manejo del Accionamiento Motorizado 2 con la OM-20 (OM-30)**



1.

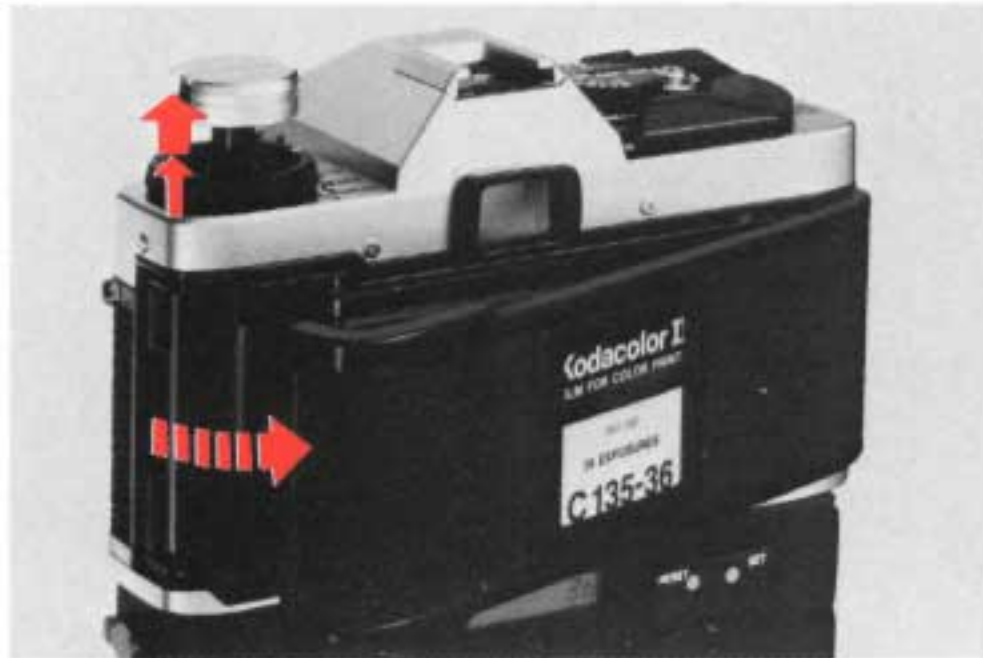

2.

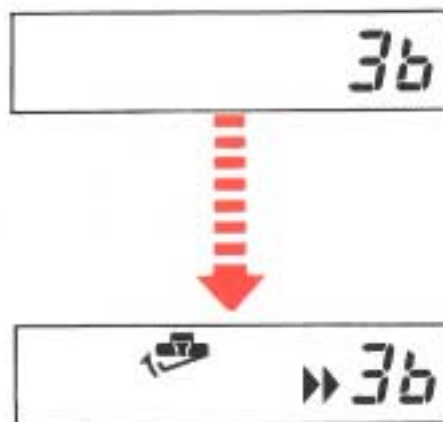
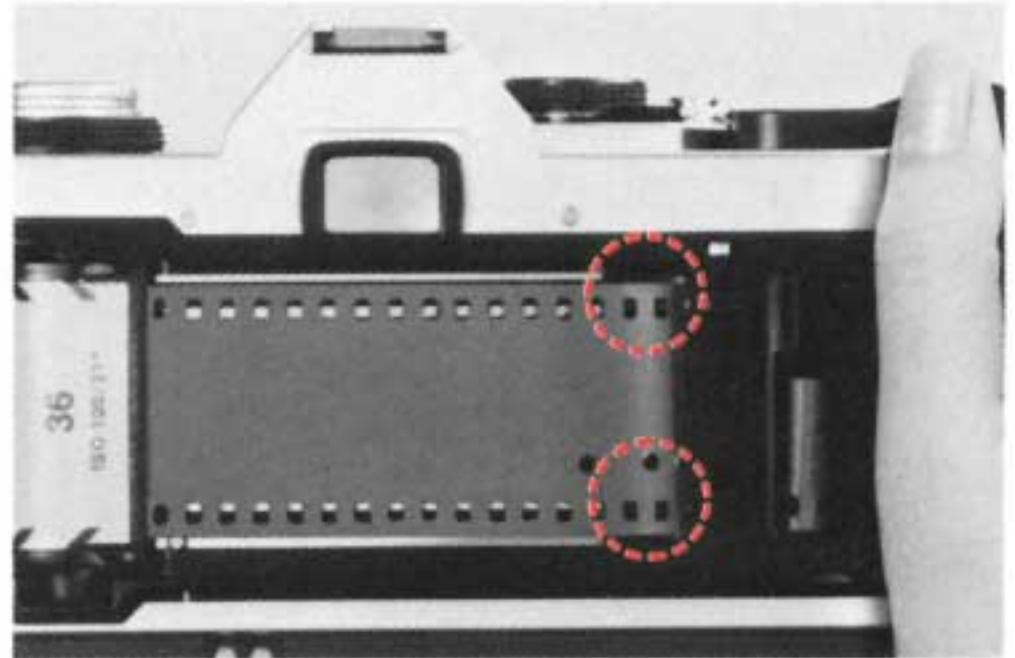

3.



The film will automatically advance two frames without taking pictures.

Der Film wird automatisch um 2 Bilder transportiert, ohne daß Aufnahmen gemacht werden.

La pellicule avancera automatiquement de deux vues sans prendre de photos.

La película avanzará automáticamente dos fotogramas sin exponerlos.



4. Press the shutter release.



Auslöser drücken.

Appuyer sur le déclencheur.

Oprima el disparador.

The film advance release will automatically stop.

Die Filmtransportfreigabe stoppt automatisch.



L'avance de la pellicule s'arrêtera automatiquement.

Se parará automáticamente el desbloqueo de avance de la película.



1.

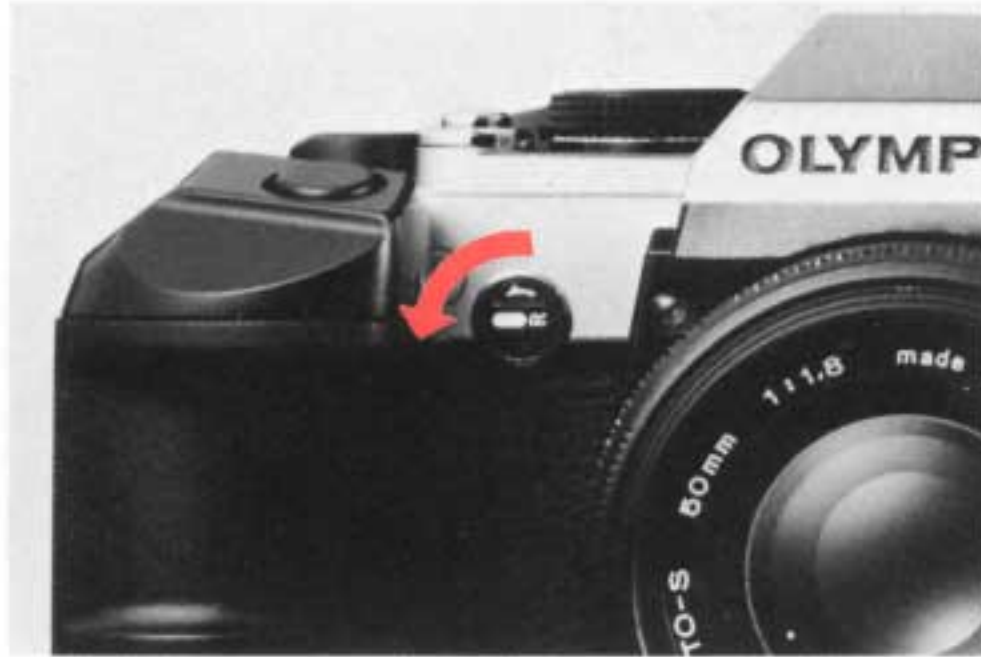

2.

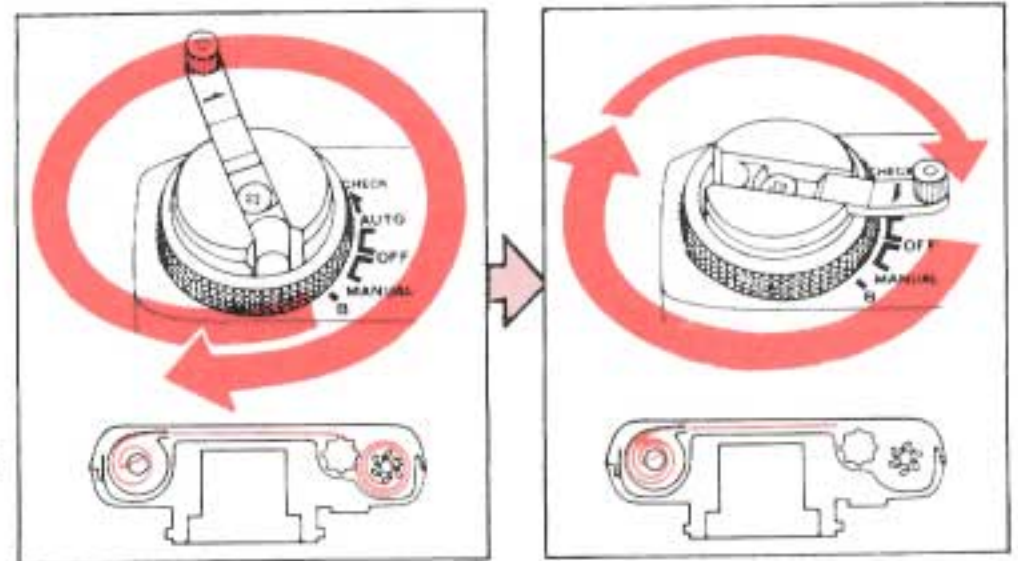
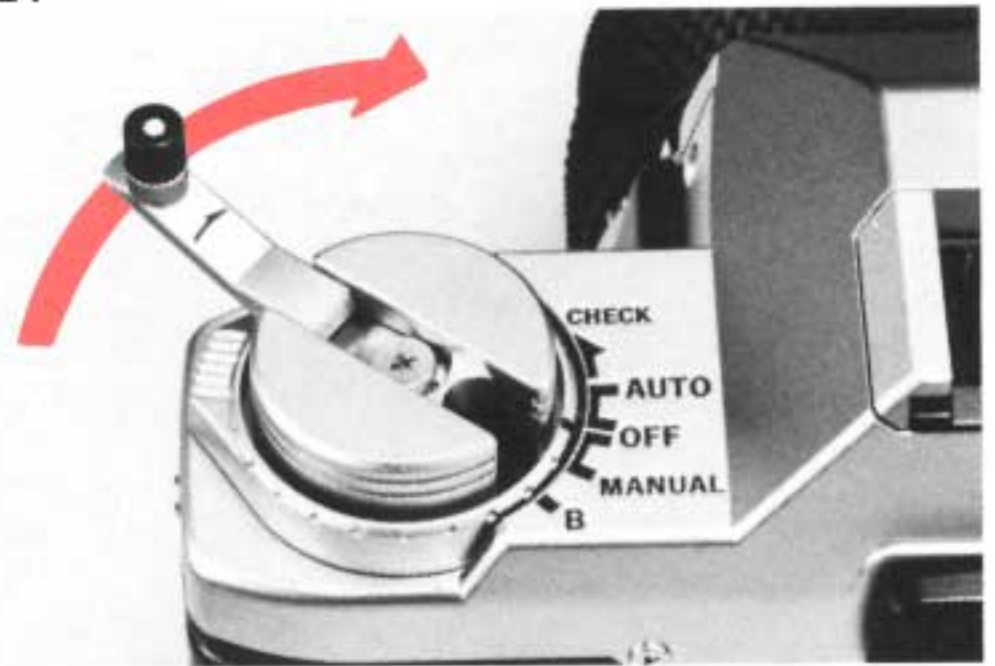

Rewind until the tension is released.  
Zurückspulen, bis kein Widerstand mehr spürbar ist.  
Rebobiner jusqu'au relâchement de la tension.  
Bobine hasta que se pierda la tensión.

3.

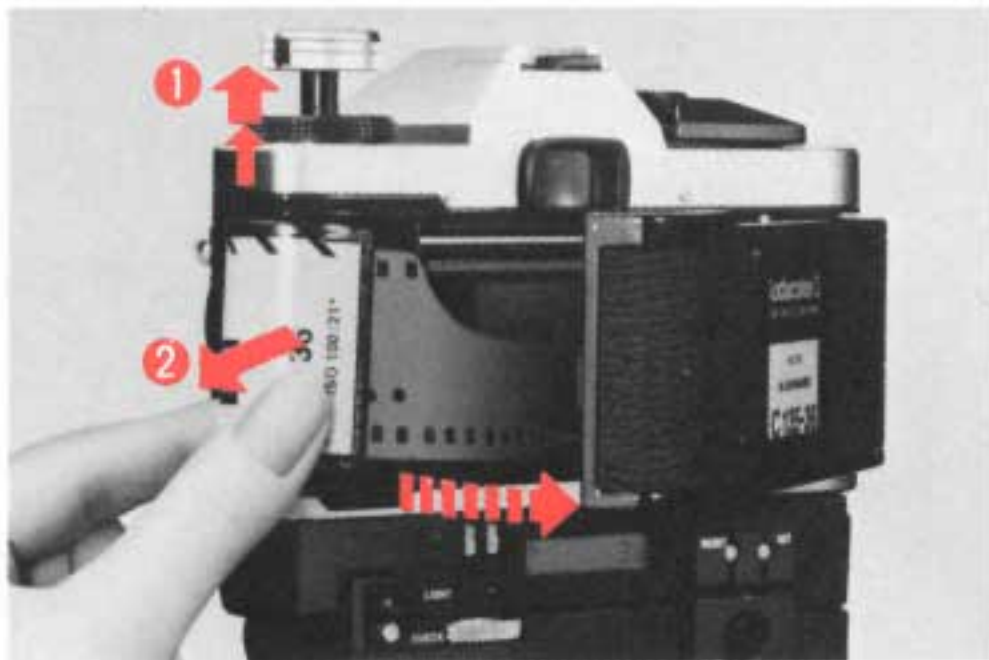

**Operating the Motor Drive 2 with the OM-2N (OM-1N)**  
**Der Motor Drive 2 an der OM-2N und OM-1N**  
**Utilisation du moteur d'entraînement 2 avec l'OM-2N, OM-1N**  
**Manejo del Accionamiento Motorizado 2 con la OM-2N, OM-1N**

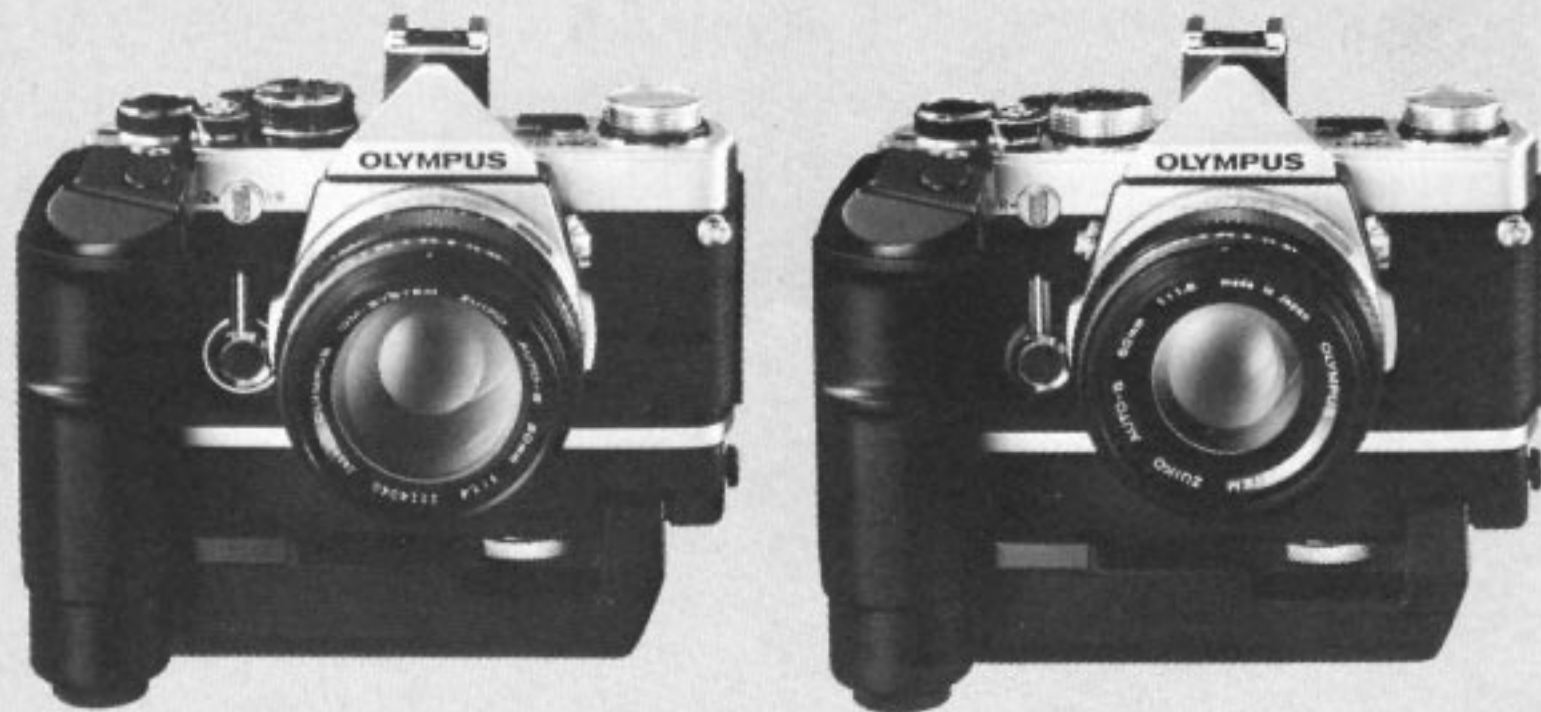



1.

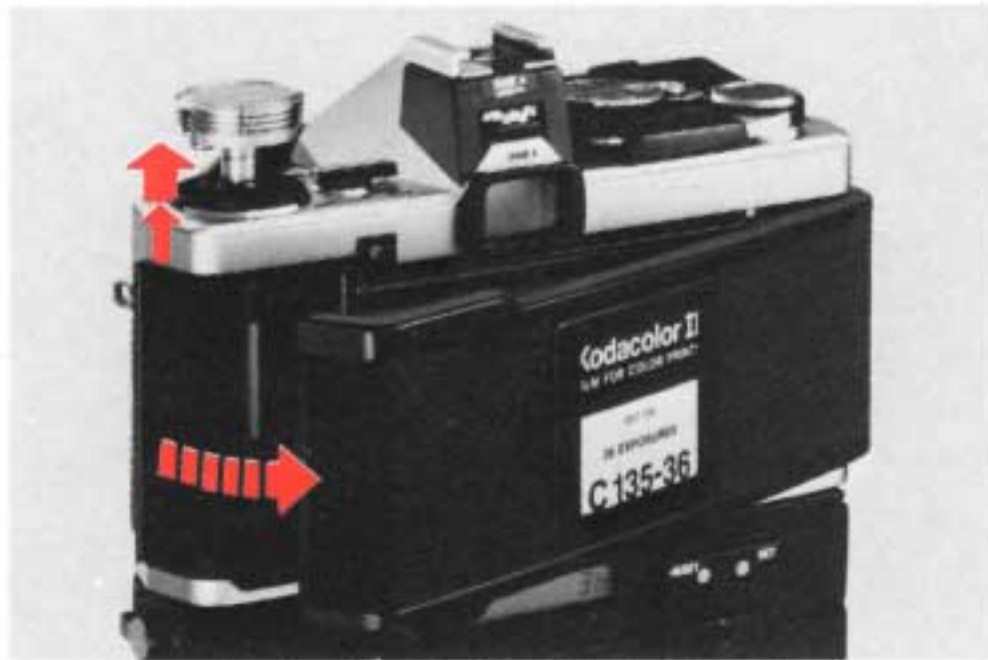

2.

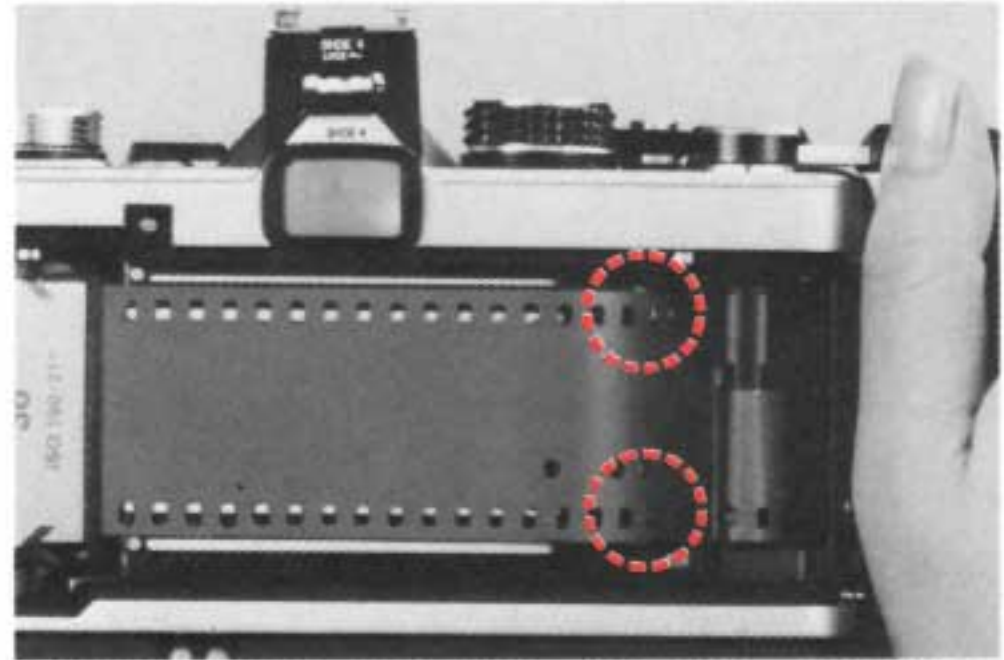

36

3.



4. Make two blind shots.

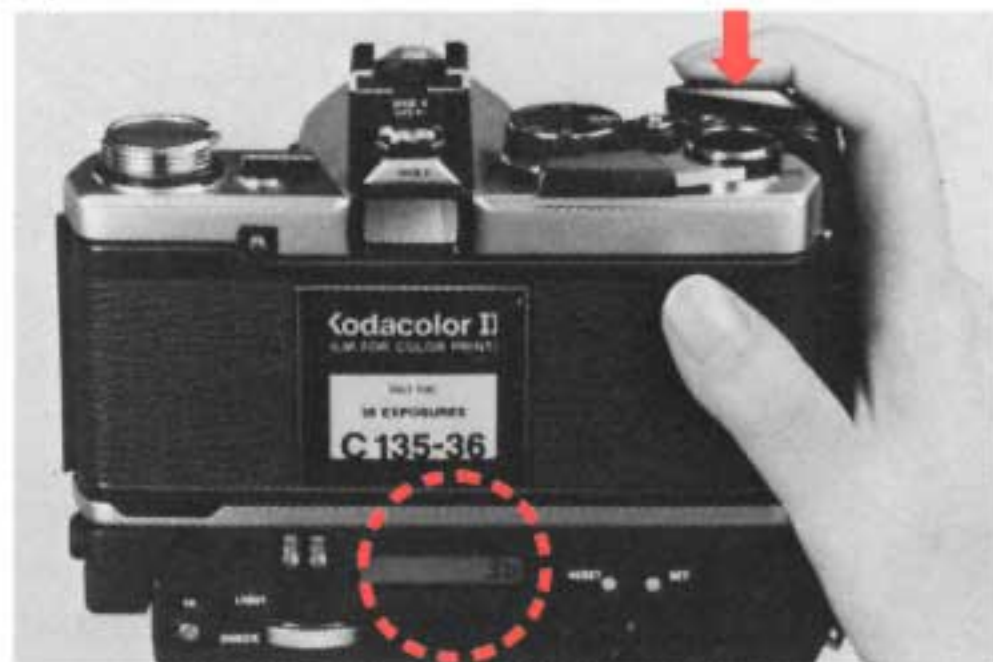

Zwei Leeraufnahmen machen.  
Effectuer deux prises de vues à blanc.  
Dispare dos veces al aire.

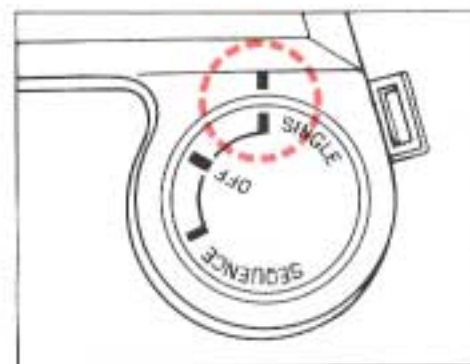

36



RESET 35



RESET 34

Set the exposure counter to "36"  
Das Bildzählwerk auf "36" einstellen

Régler le compteur de vues sur "36"  
Ponga el contador de exposiciones en "36"



5. Push the reset button.



Den Rückstellknopf drücken.  
Appuyer sur la touche de remise.  
Oprima el botón de reposición.



6. Press the shutter release.



Auslöser drücken.  
Appuyer sur le déclencheur.  
Oprima el disparador.

The film advance release will automatically stop.  
Die Filmtransportfreigabe stoppt automatisch.



L'avance de la pellicule s'arrêtera automatiquement.

Se parará automáticamente el desbloqueo de avance de la película.





1.

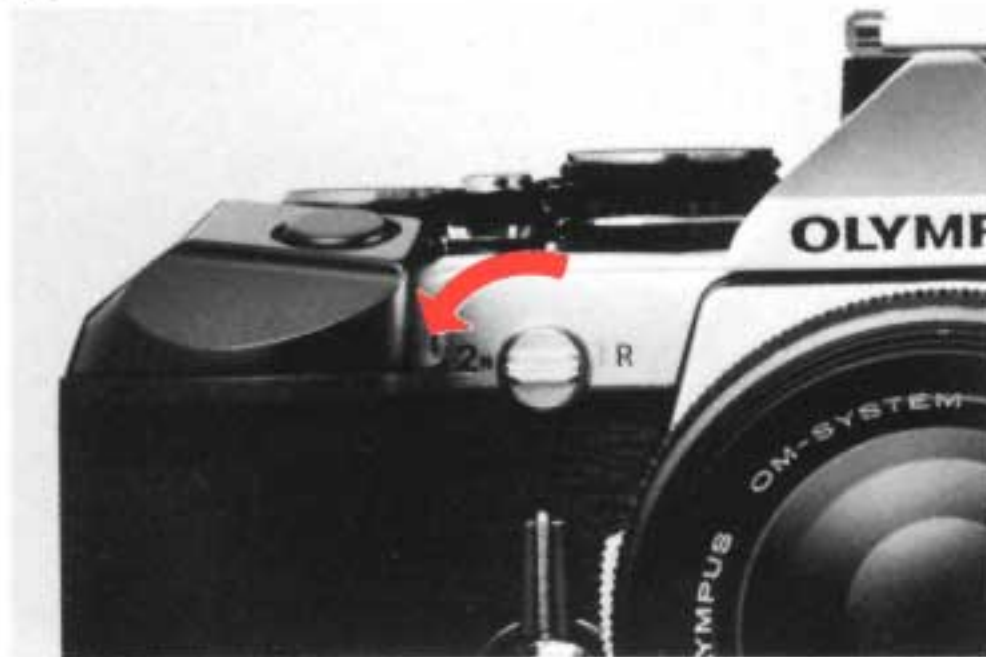

2.

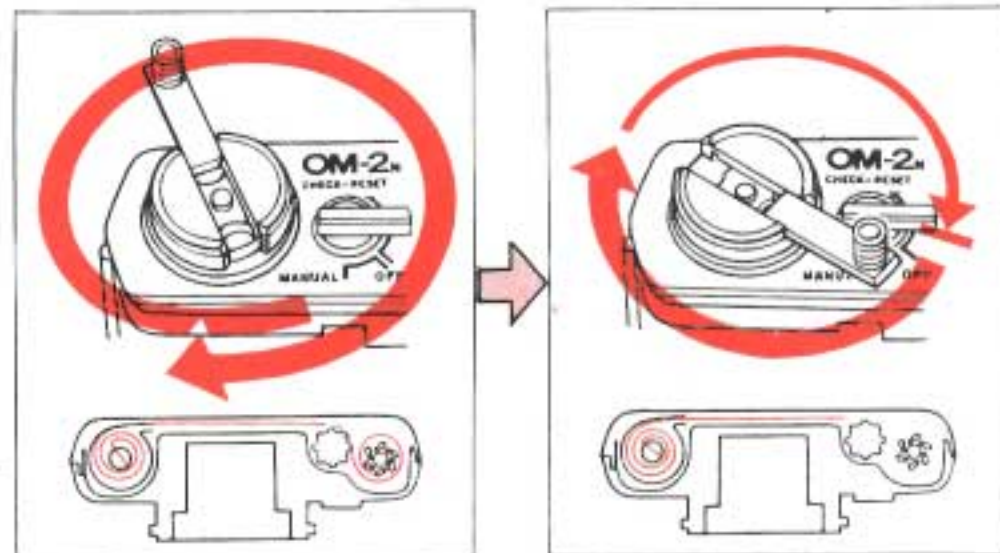
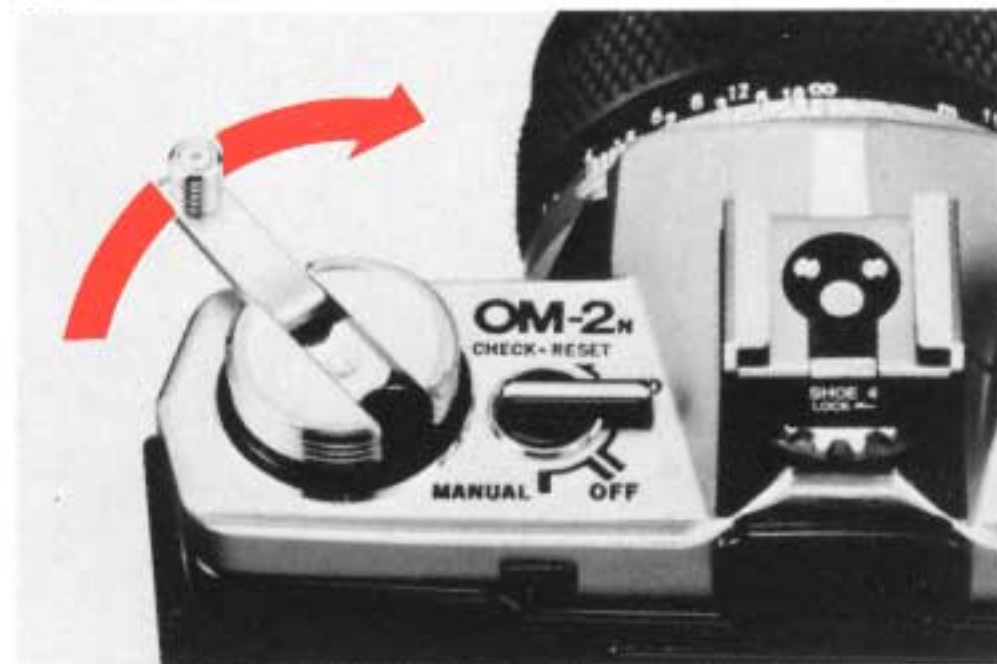

Rewind until the tension is released.  
Zurückspulen, bis kein Widerstand mehr spürbar ist.  
Rebobiner jusqu'au relâchement de la tension.  
Bobine hasta que se pierda la tensión.

3.

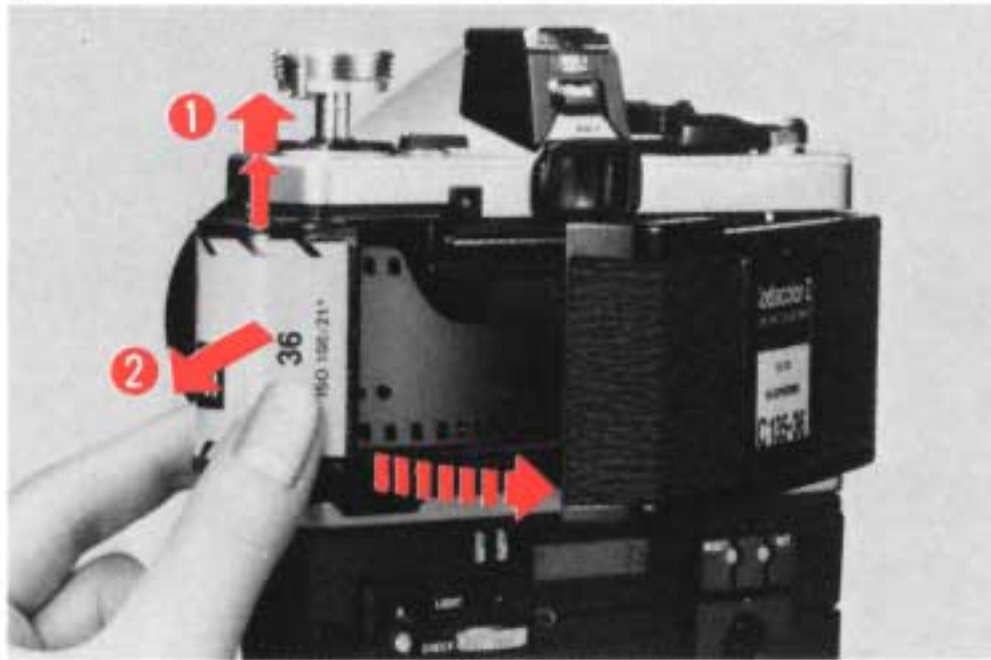

4. Push the reset button.



Den Rückstellknopf drücken.  
Appuyer sur la touche de remise.  
Oprima el botón de reposición.



**OTHER OPERATIONS  
SONSTIGER BETRIEB  
AUTRES UTILISATIONS  
OTRAS OPERACIONES**



Using films that are not a 36-exposure roll.  
Gebrauch anderer Filme als solcher mit 36 Bildern.  
Utilisation de pellicules autres que de 36 vues.  
Cuando se usen rollos de película que no sean de 36 exposiciones.

How to prevent automatic stop  
Verhinderung des automatischen Stopps  
Pour éviter un arrêt automatique  
Cómo evitar la parada automática

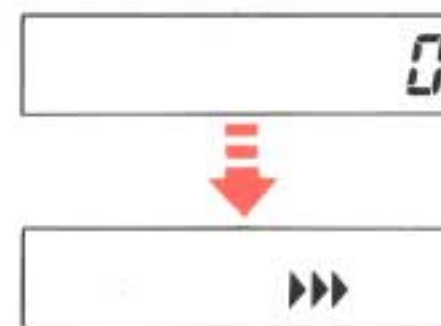
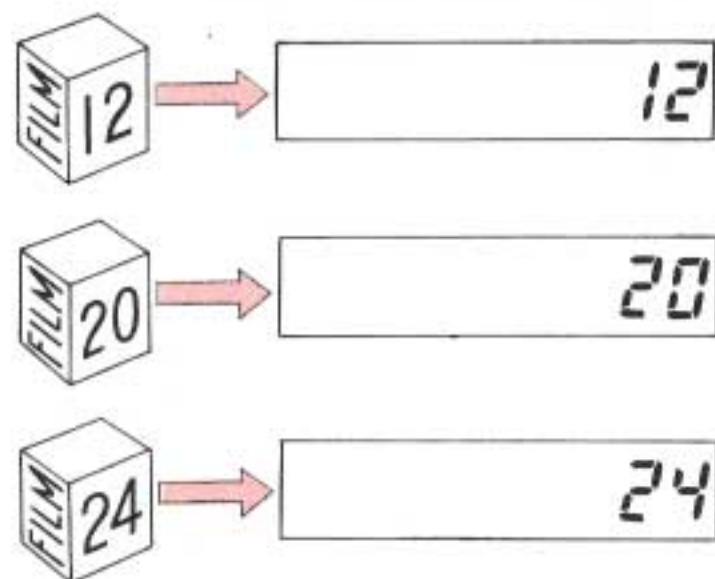
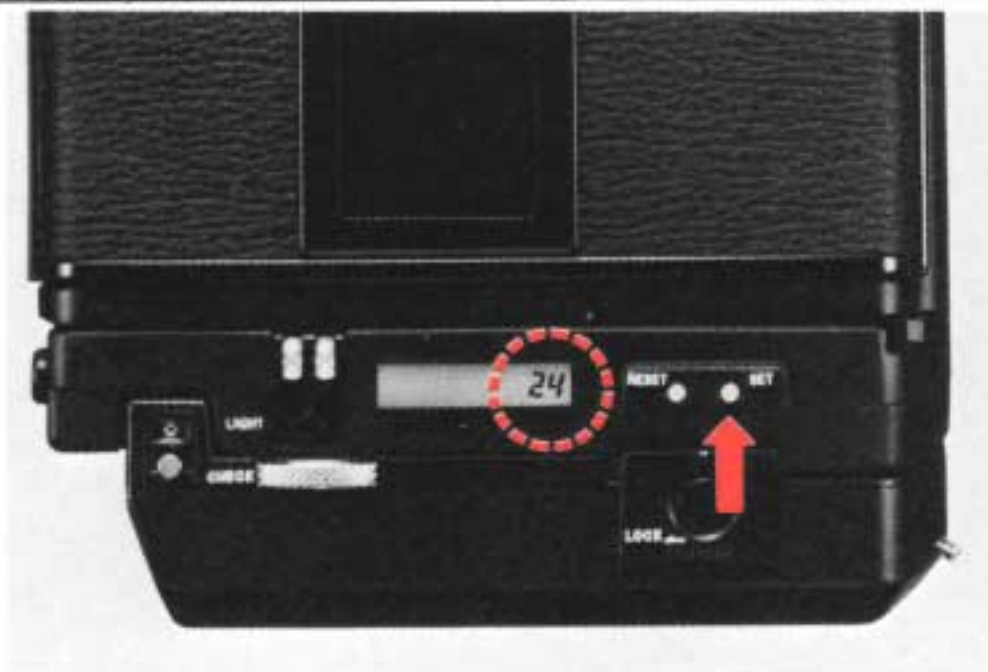

How to illuminate the exposure counter  
Beleuchten des Bildzählwerks  
Pour allumer le compteur de vues  
Cómo iluminar el contador de exposiciones



Attaching the Remote Controller  
Anbringen des Fernauslösegerätes  
Montage de la commande à distance  
Cómo montar el control remoto

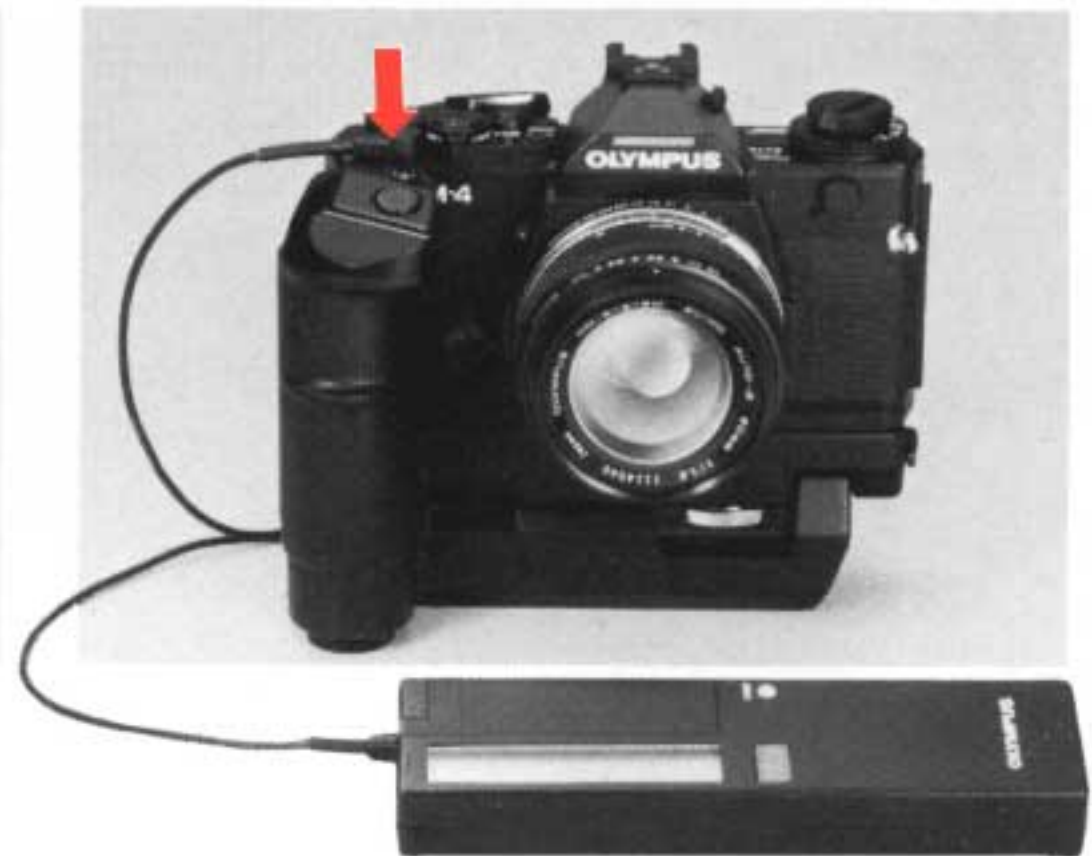

M. Quartz Remote Controller 1  
Fernauslösegerät 1  
Boîtier de commande à distance M. 1  
Control remoto a cuarzo M. 1

**Attaching the strap**  
**Anbringen des Trageriemens**  
**Fixation de la courroie**  
**Colocación de la correa**

**Attaching the 250 Film Back 1**  
**Anbringen der Rückwand 1 für 250 Aufnahmen**  
**Montage du dos de film pour 250 vues 1**  
**Cómo montar el tapa posterior 1 de chasis cargador de película 250**

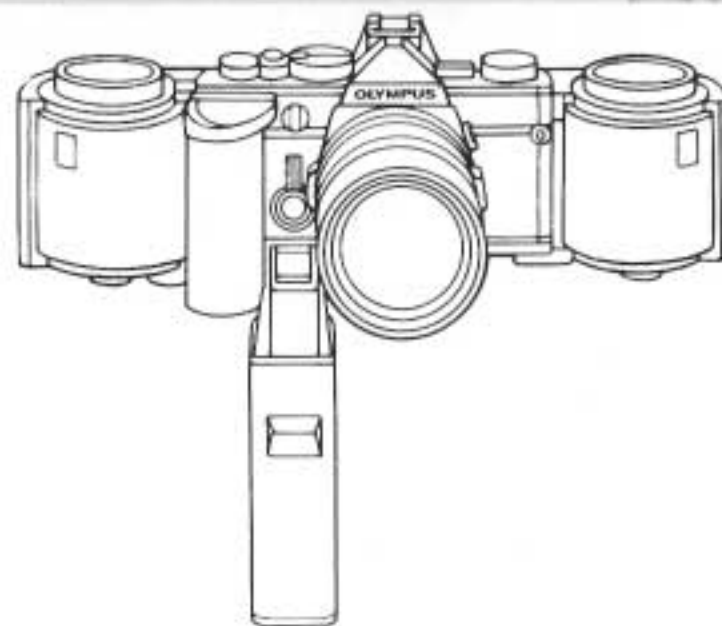
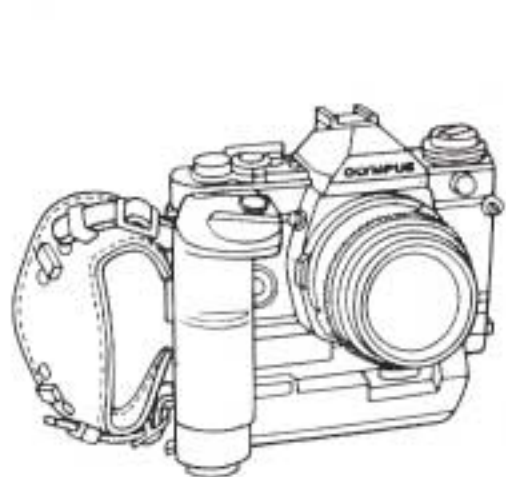
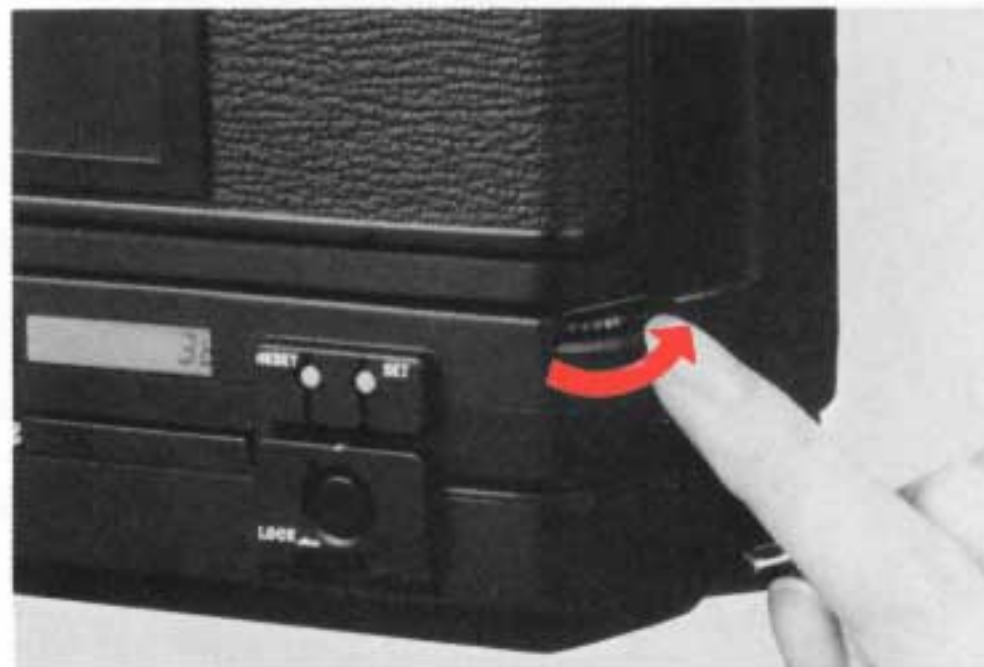
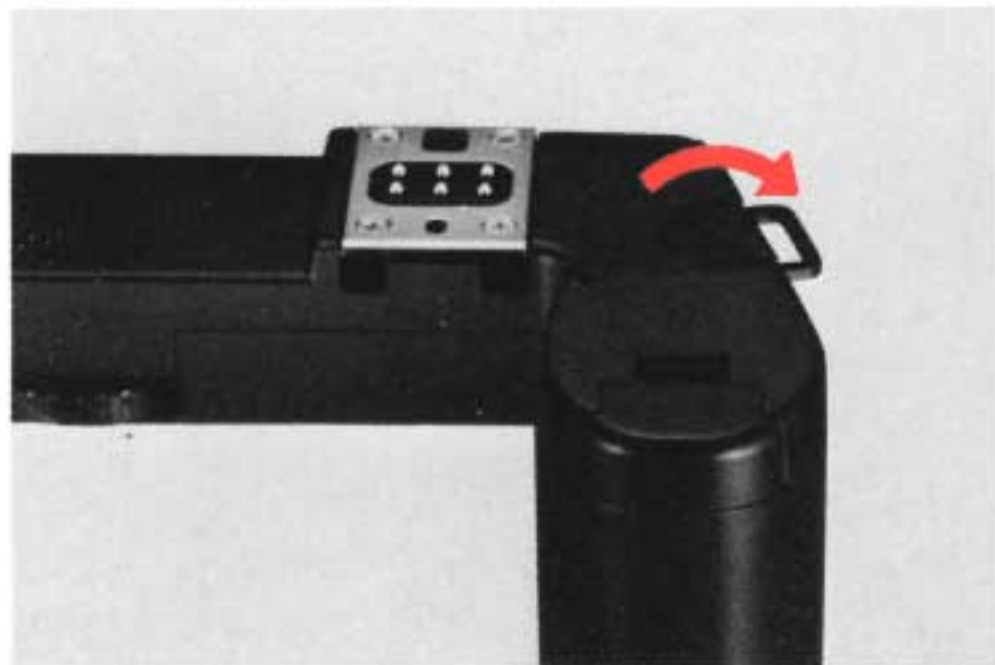





**Q: I have pressed the camera's shutter release.**

**A:** If you then press the shutter release button of the Motor Drive in the single mode, only the film advance will be activated. If you press it in the sequence mode, continuous shooting including film advance is possible.

**Q: I have operated the camera's shutter release and film advance lever.**

**A:** You can do these operations on the camera even when the Motor Drive is attached. The exposure counter will also operate normally.

**Q: There are no batteries inside the Motor Drive. What can I do?**

**A:** The Motor Drive will operate if the power unit is connected, but the LCD counter cannot be used.

**Q: I want to use the Motor Drive in low temperatures.**

**A:** In low temperatures, it may not operate properly because the battery performance will be reduced. Try to keep its power section warm by using the Relay Cord, for example.

**Q: When rewinding the film, the motor does not stop even after a certain time.**

**A:** It is because the film is not engaged with the rewind mechanism. Turn the rewind lever of the Motor Drive as far as it will go. (The film

is rewinding properly if the camera's rewind crank turns.)

**Q: How long is the battery life?**

A: Generally, LR44 batteries will last about six months, and SR44 batteries about one year. When the end of the battery life is reached, the counter display will turn off to tell you that the batteries must be replaced.

**Q: How many rolls of film can be exposed with the Motor Drive?**

A: About twenty 36-exposure rolls can be exposed in combination with the M. 15V Ni-Cd Control Pack, and about forty 36-exposure rolls in combination with the M. 18V Control Grip (in normal temperature, just after recharging).

**Q: The film advance and rewind have stopped in the midway.**

A: It means that the batteries in the power unit are worn out or the temperature is too low. Recharge the batteries or warm the power section.

**Q: If I keep pressing the setting button, the counter advances too quickly.**

A: To enable you to set it with ease, the counter is designed to advance one frame if you press the setting button once, and change continuously if you keep pressing the button.

**F: Ich habe den Auslöser der Kamera gedrückt.**

A: Wenn Sie dann den Auslöser des Motorantriebs bei Einzelbildbetrieb drücken, wird nur der Filmtransport aktiviert. Drücken Sie ihn bei Serienbetrieb, sind Serienaufnahmen einschließlich Filmtransport möglich.

**F: Ich habe den Auslöser der Kamera und den Filmtransporthebel betätigt.**

A: Diese Funktionen können an der Kamera aktiviert werden, auch wenn der Motorantrieb angebracht ist. Auch das Bildzählwerk funktioniert normal.

**F: Im Motorantrieb sind keine Batterien. Was kann man machen?**

A: Der Motorantrieb funktioniert, wenn die Stromversorgungseinheit angeschlossen ist, das Flüssigkristallzählwerk kann jedoch nicht verwendet werden.

**F: Ich möchte den Motorantrieb bei niedrigen Temperaturen einsetzen.**

A: Bei niedrigen Temperaturen funktioniert der Motorantrieb unter Umständen nicht richtig, weil die Batterienleistung nachläßt. Den Stromversorgungsteil warmzuhalten versuchen, indem z.B. das Fernbedienungskabel verwendet wird.

**F: Beim Rückspulen des Films stoppt der Motor**

nicht, auch nicht nach Ablauf einer gewissen Zeit.

A: Dies ist deshalb der Fall, weil der Film nicht mit dem Rückspulmechanismus in Eingriff kommt. Den Rückspulhebel am Motorantrieb bis zum Anschlag drehen. (Wenn sich die Rückspulkurbel der Kamera dreht, wird der Film richtig zurückgespult.)

**F: Wie lange halten die Batterien?**

A: LR44-Batterien halten etwa sechs Monate, SR-44-Batterien ungefähr ein Jahr.

Wenn die Batterien leer werden, erlischt die Bildzählwerkanzeige, um zu signalisieren, daß die Batterien ausgewechselt werden müssen.

**F: Wieviele Filmrollen können mit dem Motorantrieb belichtet werden?**

A: Mit der M. 15V Ni-Cd-Akkubatterie können etwa 20 Filme mit 36 Bildern und mit dem M. 18V-Griff etwa 40 Filme mit 36 Bildern belichtet werden (bei normalen Temperaturen nach Volladung).

**F: Filmtransport und Rückspulung haben vor dem Ende gestoppt.**

A: Dies bedeutet, daß die Batterien der Stromversorgungseinheit leer sind, oder die Temperatur zu niedrig ist. Die Batterien nachladen oder den Stromversorgungsteil aufwärmen.

**F: Wenn ich den Einstellknopf gedrückt halte, rückt das Zählwerk zu schnell vor.**

A: Um die Einstellung zu erleichtern, ist das Zählwerk so ausgelegt, daß es bei einmaligem Druck um ein Bild weiterschaltet, und ständig vorrückt, wenn der Knopf gedrückt gehalten wird.



**Q: J'ai appuyé sur le déclencheur de l'appareil.**

R: Si l'on appuie ensuite sur le déclencheur du moteur d'entraînement en mode "SINGLE" (image par image), seule l'avance de la pellicule s'accomplira. Si l'on y appuie en mode "SEQUENCE", une prise de vues en continu avec armement de la pellicule est possible.

**Q: J'ai actionné le déclencheur de l'appareil et le levier d'avance de la pellicule.**

R: Ces opérations peuvent être accomplies sur l'appareil, même si le moteur d'entraînement est raccordé. Le compteur de vues fonctionnera aussi normalement.

**Q: Le moteur d'entraînement ne renferme pas de piles. Que faut-il faire?**

R: Le moteur d'entraînement fonctionnera si l'unité d'alimentation est raccordée, mais le compteur à affichage par cristaux liquides ne peut pas être utilisé.

**Q: Je désire utiliser le moteur d'entraînement par basses températures.**

R: Par temps froid, il risque de ne pas fonctionner correctement en raison de la baisse des performances des piles. Essayer de maintenir la source d'alimentation au chaud en utilisant le cordon-relais, par exemple.

**Q: Lors du rebobinage de la pellicule, le moteur ne**

**s'arrête pas, même après un certain temps.**

R: Ceci provient du fait que la pellicule n'est pas enclenchée sur le mécanisme de rebobinage. Tourner au maximum le levier de rebobinage du moteur d'entraînement. (La pellicule se rebobine convenablement si la manivelle de rebobinage de l'appareil tourne.)

**Q: Quelle est la durée de vie des piles?**

R: En règle générale, des piles LR44 durent environ six mois et des piles SR44 environ 12 mois. Lorsque la tension des piles est presque épuisée, l'affichage du compteur s'éteint pour signaler que les piles doivent être remplacées par des neuves.

**Q: Combien de rouleaux de pellicule peut-on exposer avec le moteur d'entraînement?**

R: Une vingtaine de rouleaux de 36 vues peuvent être exposés en combinaison avec le boîtier de contrôle M. Ni-Cd (tension 15V) et environ une quarantaine de rouleaux de 36 vues avec la poignée de contrôle M. (tension 18V) (à condition d'une prise de vues par température normale, juste après recharge).

**Q: L'avance ou le rebobinage de la pellicule s'est arrêté à mi-course.**

R: Ceci est dû soit à une décharge des piles de la source d'alimentation, soit à la température



trop basse. Recharger les piles ou réchauffer la source d'alimentation.

**Q: Si je maintiens la poussée sur la touche de réglage, le compteur avance trop rapidement.**

R: Pour la facilité du réglage, le compteur avance d'une unité à chaque poussée sur la touche; il avance en succession rapide si la poussée est maintenue sur la touche.

**P: He oprimido el disparador de la cámara.**

R: Cuando oprime el disparador del accionamiento motorizado en el modo de toma única (SINGLE), tan sólo se activará el avance de la película. Si lo oprime en el modo de toma secuencial (SEQUENCE), es posible que se produzca un disparo continuado incluyendo el avance de la película.

**P: He accionado el disparador de la cámara y la palanca de avance de la película.**

R: Puede realizar estas operaciones en la cámara cuando esté montado el accionamiento motorizado. El contador de exposiciones funcionará también normalmente.

**P: El accionamiento motorizado no tiene pilas. ¿Qué puedo hacer?**

R: El accionamiento motorizado funcionará si está conectada la unidad de alimentación, pero no puede utilizarse el contador de cuarzo (LCD).

**P: Quiero utilizar el accionamiento motorizado a temperaturas bajas.**

R: Pudiera no funcionar correctamente a temperaturas bajas porque se reducirá el rendimiento de las pilas. Trate de mantener caliente la sección de alimentación usando, por ejemplo, un cable de puente.

**P: Cuando rebobino la película, el motor no se**

para incluso después de pasar cierto tiempo.

**R:** Es porque la película no está enganchada en el mecanismo de rebobinado. Gire la palanca de rebobinado del accionamiento motorizado hasta que haga tope. (La película se estará rebobinando correctamente si gira correctamente la manivela de rebobinado de la cámara.)

**P:** ¿Cuánto duran las pilas?

**R:** Generalmente, las pilas LR44 duran unos 6 meses, y las de tipo SR44 un año.

Cuando las pilas estén a punto de agotarse, la visualización del contador no se encenderá y tendrá que recambiar las pilas por otras nuevas.

**P:** ¿Cuántos rollos de película puedo exponer con el accionamiento motorizado?

**R:** Pueden exponerse aproximadamente veinte rollos de 36 exposiciones con el paquete de alimentación de Ni-Cd de 15V M. 1, y aproximadamente cuarenta rollos de 36 exposiciones en combinación con la empuñadura de control de 18V M. (a temperatura normal, justo después de la recarga.)

**P:** La palanca de avance y rebobinado de la película se ha parado a la mitad.

**R:** Significa que las pilas de la unidad de alimentación se han agotado o que la temperatura es ba-

ja. Recargue las pilas o caliente la sección de alimentación.

**P:** Si mantengo oprimido el botón de ajuste, el contador avanza con demasiada rapidez.

**R:** Para permitirle ajustarlo con facilidad, el contador está diseñado de forma que avance un fotograma si oprime una vez el botón de ajuste, y que cambie continuamente si mantiene oprimido el botón.

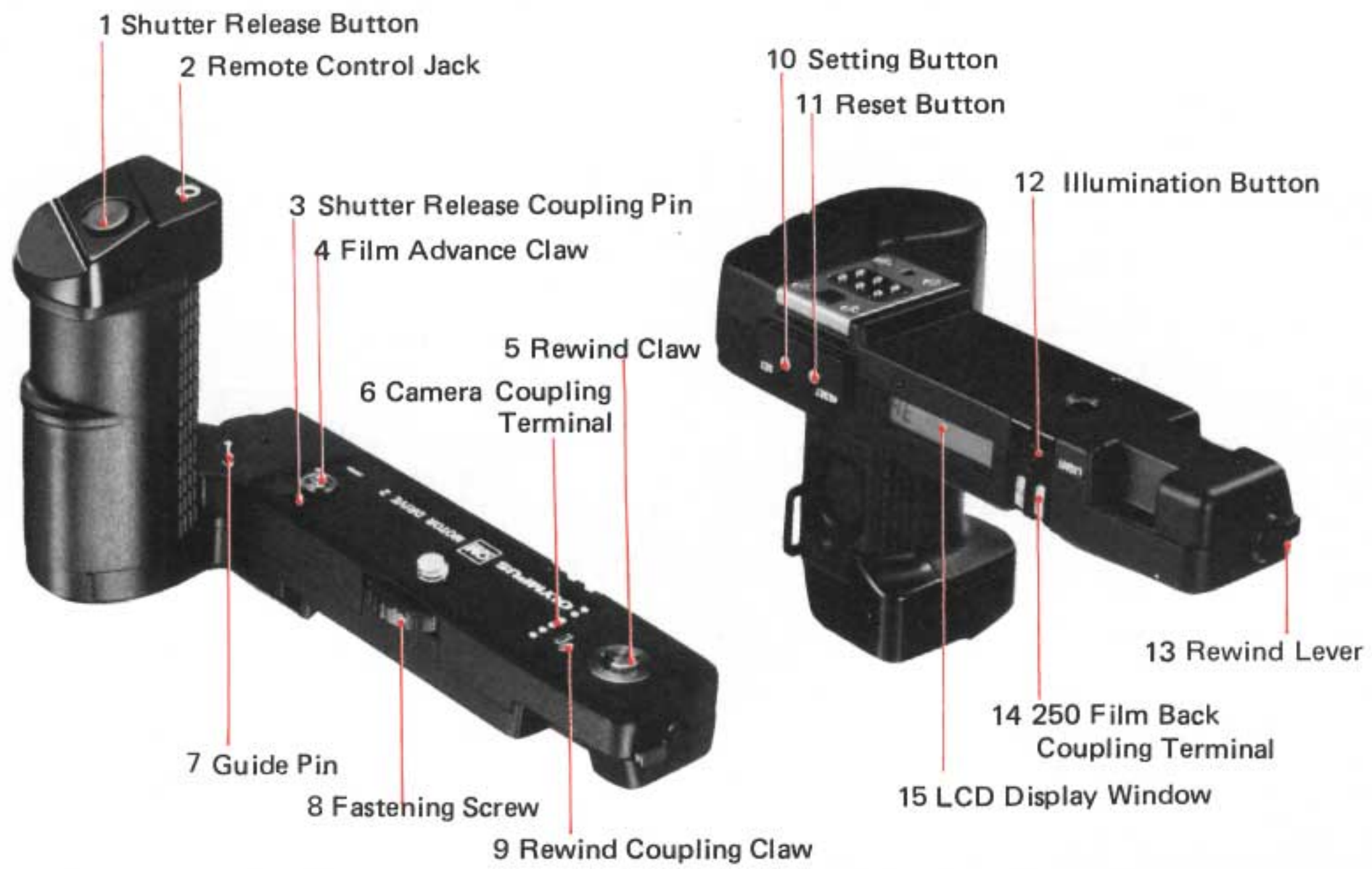

- 1 Verschlußauslöser
- 2 Fernsteuerung-Anschlußbuchse
- 3 Kupplungsstift für Verschlußauslösung
- 4 Filmtransportgreifer
- 5 Rückspulklaue
- 6 Kamerakupplungskontakte
- 7 Führungsstift
- 8 Befestigungsschraube
- 9 Kupplungsklaue für Rückspulung
- 10 Einstellknopf
- 11 Rückstellknopf
- 12 Knopf für Beleuchtung
- 13 Rückspulungshebel
- 14 Kupplungskontakte für 250-Filmrückwand
- 15 LCD-Anzeigefenster

- 1 Bouton de déclenchement de l'obturateur
- 2 Prise de la télécommande
- 3 Ergot de déclenchement
- 4 Griffe d'entraînement du film
- 5 Griffe de rebobinage
- 6 Plot de couplage électrique avec l'appareil
- 7 Ergot de positionnement
- 8 Vis de fixation

- 9 Griffe de couplage du rebobinage
- 10 Bouton de réglage
- 11 Bouton de remise
- 12 Bouton d'éclairage
- 13 Levier de rebobinage
- 14 Plot de contact électrique du dos magasin 250
- 15 Fenêtre d'affichage à cristaux liquides

- 1 Disparador
- 2 Toma para control remoto
- 3 Pasador de acoplamiento del disparador
- 4 Garra de avance de la película
- 5 Garra de rebobinado
- 6 Terminal de accionamiento de la cámara
- 7 Pasador de guía
- 8 Tornillo de fijación
- 9 Garra de acoplamiento de rebobinado
- 10 Botón de ajuste
- 11 Botón de reposición
- 12 Botón de iluminación
- 13 Palanca de rebobinado
- 14 Terminal de acoplamiento del Chasis Cargador de Película 250
- 15 Ventanilla de visualización LCD



## Specifications

**Compatible cameras:** OM-4, OM-2, OM-1, OM-30 (OM-F), OM-20 (OM-G).

**Film advance:** 5 frames per second maximum continuous filming without mirror lock-up as well as single frame advance.

**Shutter speed:** All available speeds (1/2–1/1000 sec. only in sequence mode with OM-1).

**Power supply:** M. 18V Control Grip 1, 2 (12 AA batteries), M. 15V Ni-Cd Control Pack 1, 2 (rechargeable), M. AC Control Box.

**Input voltage:** DC 18V (AA batteries), 15V (Ni-Cd), 12–16V (large potentiality DC power supplies).

**Auto film positioning:** The film automatically advances to the shooting position as soon as the camera back is closed (with OM-20, G, 30, F, OM-4).

**Auto rewinding:** The motor automatically stops when rewinding is completed (with OM-4).

**Frame display:** Digital LCD display subtractive counting; two SR44 (or LR44) batteries provide power for LCD display.

**Dimensions:** 143 X 77 X 93mm (5.6" X 3.0" X 3.7").

**Weight:** 360 g. (12.7 oz.).

## Technische Daten

**Kameras:** OM-4, OM-2, OM-1, OM-30, OM-20.

**Filmtransport:** Maximal 5 Bilder pro Sekunde Serienaufnahme ohne Spiegelverriegelung sowie Einzelbildweitschaltung.

**Belichtungszeit:** Alle möglichen Belichtungszeiten (1/2 – 1/1000 s, Serienbetrieb nur mit OM-1).

**Stromversorgung:** Batterie-Handgriff 1, 2 (12 Batterien "AA"), Aufladbares Stromversorgungssteil 15V 1, 2 (Nachladbar), Steuergerät für Motor Drive.

**Eingangsspannung:** 18V Gleichspannung (Batterien "AA"), 15V (Ni-Cd), 12–16V (Hochleistungs-Gleichspannungs-Stromversorgungseinheiten).

**Ladeautomatik:** Der Film wird automatisch zum ersten Bild transportiert, sobald die Kamerarückwand geschlossen wird (mit OM-20, OM-30, OM-4).

**Rückspulautomatik:** Nach vollständiger Rückspulung stoppt der Motor automatisch (mit OM-4).

**Bildanzeige:** Digitale Flüssigkristallanzeige, rückwärtszählend; die Flüssigkristallanzeige wird von zwei Batterien SR44 (oder LR44) gespeist.

**Abmessungen:** 143 X 77 X 93mm.

**Gewicht:** 360 g.

## Caractéristiques

**Appareils utilisables:** OM-4, OM-2, OM-1, OM-30 OM-20.

**Avance de pellicule:** Prise de vues en continu à 5 images par seconde au maximum sans verrouillage de miroir; avance image par image.

**Vitesses d'obturation:** Toutes les vitesses disponibles (Avec l'OM-1, 1/2 à 1/1000 sec. seulement en mode séquentiel)

**Alimentation électrique:** Poignée de commande M. 18V 1, 2 (12 piles "AA"), Bloc d'alimentation Ni-Cd M. 15V 1, 2 (rechargeable). Boîtier de commande CA M.

**Tension d'entrée:** Courant continu 18V (piles "AA"), 15V (Ni-Cd), 12V à 16V (sources d'alimentation CC à grand potentiel).

**Positionnement automatique de pellicule:** La pellicule avance automatiquement à la position de prise de vue dès que le dos de l'appareil est refermé (avec l'OM-20, OM-30, OM-4).

**Rebobinage automatique:** Le moteur s'arrête de lui-même dès que le rebobinage est terminé (avec l'OM-4).

**Affichage de compteur:** Affichage numérique par cristaux liquides, de type dégressif. Alimentation de l'affichage par deux piles SR44 (ou LR44).

**Dimensions:** 143 X 77 X 93mm.

**Poids:** 360 gr.

## Especificaciones

**Cámaras compatibles:** OM-4, OM-2, OM-1, OM-30, OM-20.

**Avance de la película:** Avance continuo máximo de 5 fotogramas por segundo sin bloqueo del espejo. Avance fotograma a fotograma.

**Velocidad del obturador:** Pueden usarse todas las velocidades del obturador (1/2 a 1/1000 de seg. sólo en el modo de secuencia con la OM-1.)

**Alimentación:** Empuñadura de mando M. 1, 2 (12 pilas AA), Paquete de alimentación M. 1, 2 (recargable), Caja de mando de CA M.

**Tensión de entrada:** 18V CC (pilas AA), 15V (Ni-Cd), 12 – 16V (alimentación de CC de alta potencia).

**Posicionamiento automático de la película:** La película avanza automáticamente a la posición correcta de disparo cuando se cierra la tapa posterior de la cámara (con la OM-20, OM-30, OM-4).

**Rebobinado automático:** El motor se para automáticamente cuando se termina la operación de rebobinado (con la OM-4).

**Visualización del contador:** Visualización digital de cuarzo (LCD), cuenta atrás, alimentación por dos pilas SR44 (o LR44).

**Dimensiones:** 143 X 77 X 93mm.

**Peso:** 360 gramos.



# **OLYMPUS<sup>®</sup>**

**OLYMPUS OPTICAL CO.,LTD.**

San-Ei Building, 22-2, Nishi Shinjuku 1-chome, Shinjuku-ku, Tokyo, Japan. Tel. 03-340-2211

**OLYMPUS CORPORATION**

Crossways Park, Woodbury, New York 11797, U.S.A. Tel. 516-364-3000

**OLYMPUS OPTICAL CO.(EUROPA)GMBH**

Postfach 104908, Wendenstrasse 14-16, 2 Hamburg 1, West Germany Tel. 040-23773-0

**OLYMPUS OPTICAL CO.(U.K.)LTD.**

2-8 Honduras Street, London EC1Y 0TX, England. Tel. 01-253-2772