



E G F S

**OLYMPUS**

**OLYMPUS**

**OM 30**

INSTRUCTIONS  
GEBRAUCHSANLEITUNG  
MODE D'EMPLOI  
INSTRUCCIONES

Please read this instruction manual carefully before using the camera, so that you may be sure of taking correctly exposed, properly focused and beautifully composed pictures every time you use your OM-30. We sincerely wish that your OM-30 will become a source of unending satisfaction for you.

Bitte studieren Sie diese Gebrauchsanleitung vor Benutzung der Kamera sehr sorgfältig, damit Sie Fehler vermeiden und andererseits alle Möglichkeiten kennenlernen, die sie Ihnen bietet. Wir hoffen, daß Sie nicht nur mit Ihrer OM-30 als Kamera viel Freude haben, sondern vor allem viele gute Bilder damit machen können.

Note: All the components of the Olympus OM-30 are carefully designed and their production and assembly is strictly controlled to enhance the unmatched performance of the system. If any interchangeable lenses, flashes, or accessories other than Olympus products are used, Olympus cannot be responsible for poor results or damage of the OM-30.

Bitte beachten Sie: Die OM-30 wurde bei Olympus mit der größten Sorgfalt hergestellt und geprüft. Das gilt auch für die vielen Komponenten des Olympus-OM-Systems, die auch mit der OM-30 verwendet werden können. Olympus kann aber keine Garantie mehr übernehmen, wenn Objektive, Blitzgeräte und andere Zubehöre an der Kamera benutzt werden, die nicht von Olympus hergestellt worden sind. Auch dann nicht, wenn sie ausdrücklich als für OM-Kameras geeignet bezeichnet werden.

Veillez lire attentivement ce mode d'emploi avant d'utiliser l'appareil. Ainsi, les photos que vous prendrez avec le OM-30 seront toujours magnifiques. Nous souhaitons de tout cœur que cet appareil vous satisfasse toujours.

Por favor, lea detenidamente estas instrucciones de manejo antes de usar la cámara, para que pueda tomar fotografías bellas y correctamente expuestas con su OM-30. Deseamos sinceramente que le sea un motivo constante de satisfacción.

Note: Tous les éléments de l'Olympus OM-30 sont parfaitement symétriques et leur production est strictement contrôlée afin que les performances inégalables du OM-30 soient encore meilleures. Si un objectif, flash ou autre accessoire non produit par Olympus mais pouvant être accouplé au boîtier est monté sur le OM-30, prière de prendre note du fait que nous ne donnons aucune garantie quant au résultat.

Nota: Todas las unidades de la Olympus OM-30 están diseñadas sistemáticamente, y su producción está controlada estrictamente para que ofrezca un rendimiento sin par. Si utiliza objetivos intercambiables, flashes u otros accesorios que no sean de la marca Olympus por la única razón de que pueden montarse en la OM-30, debe tener cuidado ya que no podemos asegurar los resultados que puedan obtenerse.

# Contents

< Preparations before Taking Pictures >	5
Mounting and Detaching the Lens	6-7
Inserting the Batteries	8
Checking the Batteries	9
Loading the Film	10-13
Setting the ASA Film Speed	14
< How to Take Pictures >	15
Set the Aperture, and the OM-30 will Set the Correct Shutter Speed	16
Focus on Your Subject	17-20
Rewinding the Film	21-22
The Use of the Self-Timer	23
ZUIKO AUTO ZOOM 35 ~ 70 mm AF F4	24-29
< Photographic Techniques >	30
Focusing	31-34
Setting the F/stop knob	35-36
What to Do when Overexposure Warning Appears	37
What to Do when Shutter Speed is too Slow	38
Photography with Shutter Speed Priority	39
Photography with Aperture Priority	40
Controlling Depth of Field	41
Depth of Field Preview Button	42
When the Background is too Bright	43
When the Background is too Dark	44
Manual Exposure Control of Backlighting	45-46
Long Exposures/Switching OFF the Beeper	47
< OM System >	48
Flash Photography	49-50
Using the Motor Drive and Winder	51-52
Care and Storage of the Camera	53-54
Questions and Answers	55-58
Description of Controls	71-78
Specifications	79

# Inhalts-Übersicht

< Vorbereitungen zur ersten Aufnahme >	5
Ansetzen und Abnehmen des Objektivs	6
Einlegen der Batterien	8
Batterieprüfung	9
Einlegen des Films	10-13
Einstellen der Filmempfindlichkeit	14
< Die Aufnahme >	15
Einstellen der Blende	16
Aufnahmen mit Belichtungsautomatik	17-20
Rückspulen und Herausnehmen des Films	21-22
Benutzung des Selbstauslösers	23
ZUIKO AUTO ZOOM 35 ~ 70 mm AF F4	24-29
< Praktische Hinweise zur Aufnahmetechnik >	30
Scharfeinstellung	31-34
Umschalter für höhere Lichtstärken	35-36
Was macht man, wenn das Überbelichtungs-Warnsignal erscheint?	37
Was macht man, wenn die Öffnungszeit zu lange ist?	38
Aufnahmen mit Zeitvorwahl	39
Aufnahmen mit Blendenvorwahl	40
Ausnutzung der Tiefenschärfe	41
Scharfentiefen-Kontrollknopf	42
Wenn der Hintergrund zu hell ist	43
... und bei zu dunklem Hintergrund	44
Aufnahmen mit manueller Belichtungseinstellung	45-46
Langzeit-Aufnahmen/Piepton-Stummuschaltung	47
< OM-System >	48
Blitzaufnahmen	49-50
Aufnahmen mit Motor Drive und Winder	51-52
Pflege und Lagerung der Kamera	53-54
Fragen und Antworten	59-62
Übersicht über die Bedienungselemente	71-78
Technische Daten	80

< Préparation aux prises de vues >	5
Accouplement et dépose d'objectif	6
Mise en place des piles	8
Contrôle de charge des piles	9
Mise en place de la pellicule	10-13
Report de sensibilité ASA	14
< Prise de vues >	15
Réglage d'ouverture de diaphragme	16
Prise de vue automatique	17-20
Rebobinage de la pellicule	21-22
Emploi du retardateur	23
ZUIKO AUTO ZOOM 35 ~ 70 mm AF F4	24-29
< Techniques photographiques >	30
Mise au point	31-34
Positionnement du contacteur d'ouverture maximum	35-36
Que faire lorsque le témoin de surexposition apparaît	37
Que faire quand la vitesse de déclenchement est trop faible	38
Prise de vue à priorité à la vitesse d'obturation	39
Prise de vue à priorité à l'ouverture de diaphragme	40
Réglage de profondeur de champ	41
Bouton de prévision de profondeur de champ	42
Arrière-plan trop lumineux	43
Arrière-plan trop sombre	44
Exposition manuelle contre jour	45-46
Expositions longues/Coupe du répétiteur sonore	47
< Système OM >	48
Photographie au flash	49-50
Emploi du moteur et de l'enrouleur	51-52
Entretien et rangement	53-54
Questions et réponses	63-66
Nomenclature des commandes	72-78
Caractéristiques	81

< Preparativos para fotografiar >	5
Montaje y desmontaje del objetivo	6-7
Colocación de las pilas	8
Comprobación de las pilas	9
Carga de la película	10-13
Ajuste de la sensibilidad ASA de la película	14
< Cómo tomar fotografías >	15
Ajuste de la abertura	16
Fotografía automática	17-20
Rebobinado de la película	21-22
Uso del disparador automático	23
ZUIKO AUTO ZOOM 35 ~ 70 mm AF F4	24-29
< Técnicas fotográficas >	30
Enfoque	31-34
Ajuste del selector de abertura máxima	35-36
¿Qué hacer cuando aparezca la señal de sobreexposición?	37
¿Qué hacer cuando la velocidad del obturador sea demasiado lenta?	38
Fotografía con prioridad de la velocidad del obturador	39
Fotografía con prioridad de abertura	40
Empleo de la profundidad de campo	41
Botón de vista previa de la profundidad de campo	42
Cuando el fondo es demasiado luminoso	43
Cuando el fondo es demasiado oscuro	44
Control manual de la exposición contra luz	45-46
Exposiciones largas/Desconexión del tono electrónico	47
< El sistema OM >	48
Fotografía con flash	49-50
Empleo del Accionamiento Motorizado y del Bobinador	51-52
Cuidado y conservación de la cámara	53-54
Preguntas y respuestas	67-70
Nomenclatura	72-78
Especificaciones	82



- < Preparations before Taking Pictures >
- < Vorbereitungen zur ersten Aufnahme >
- < Préparation aux prises de vues >
- < Preparativos para fotografiar >

**Mounting and Detaching the Lens**  
**Ansetzen und Abnehmen des Objektivs**

**Accouplement et dépose d'objectif**  
**Montaje y desmontaje del objetivo**



**○ YES**

**✗ NO**

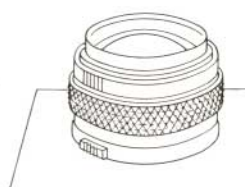
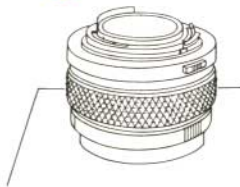





Inserting the Batteries  
Einlegen der Batterien

Mise en place des piles  
Colocación de las pilas

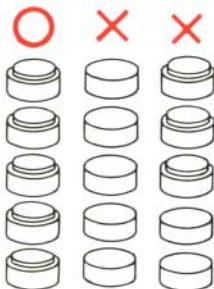
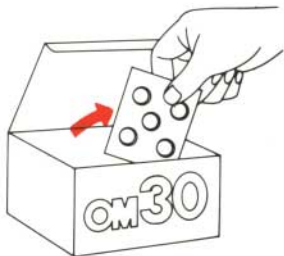
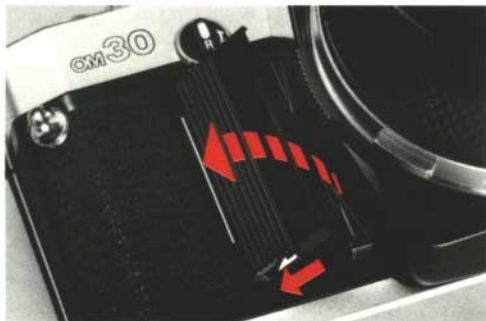

LR44(or SR44)x5

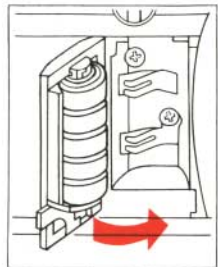

Checking the Batteries  
Batterieprüfung

Contrôle de charge des piles  
Comprobación de las pilas

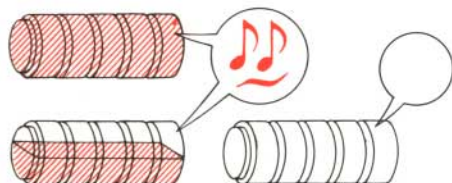
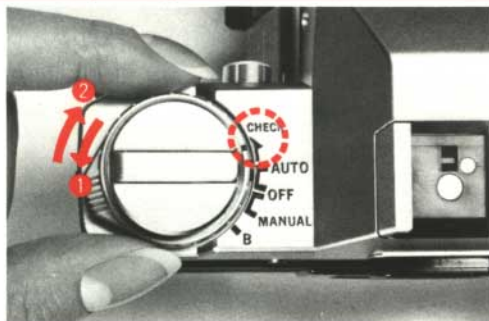

Loading the Film  
Einlegen des Films

Mise en place de la pellicule  
Carga de la película

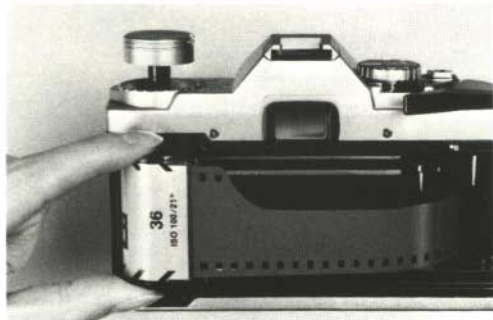

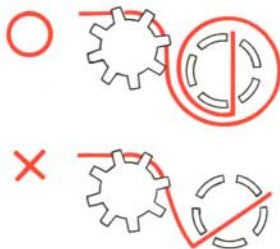
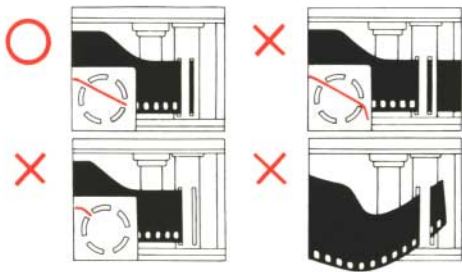
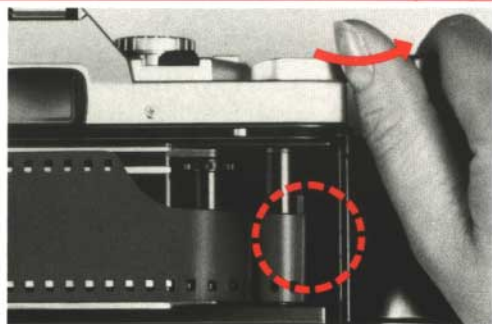
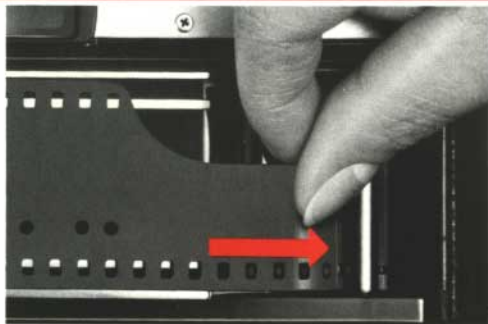

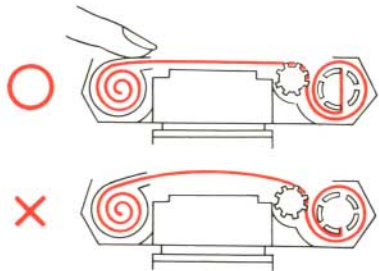
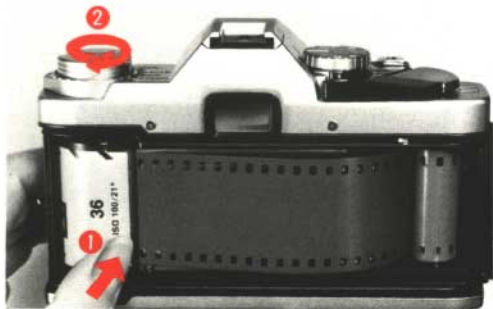
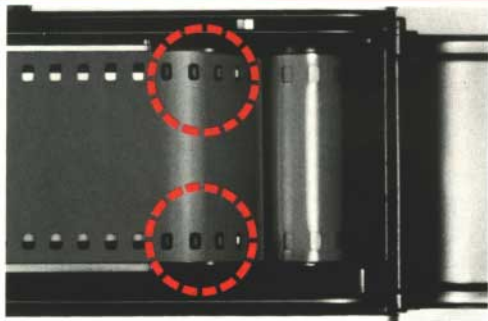

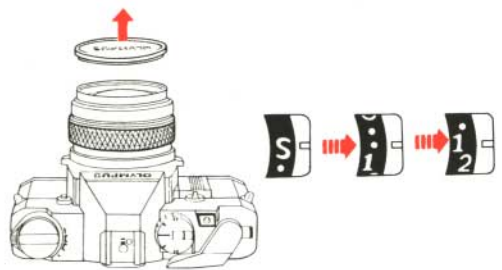
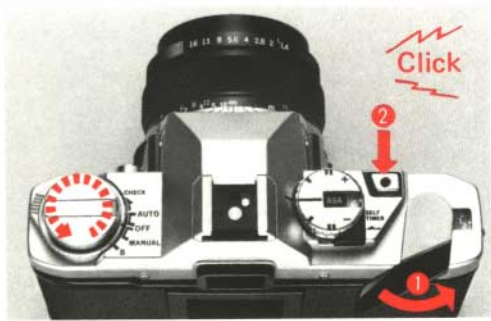

## Setting the ASA Film Speed Einstellen der Filmempfindlichkeit

## Report de sensibilité ASA Ajuste de la sensibilidad ASA de la película

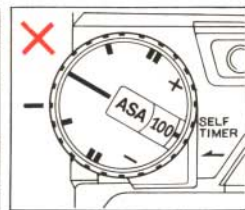
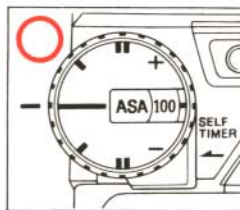
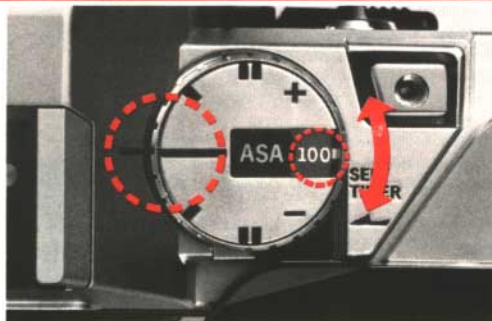
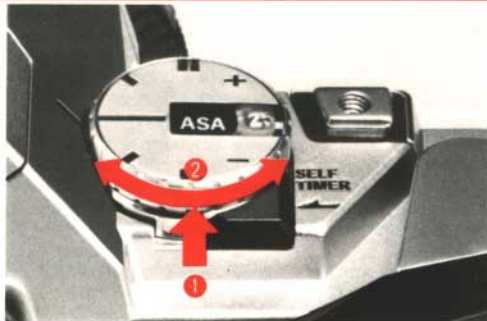



< How to Take Pictures >

< Die Aufnahme >

< Prise de vues >

< Cómo tomar fotografías >



Set the Aperture, and the OM-30 will Set the Correct Shutter Speed  
 Einstellen der Blende

Réglage d'ouverture de diaphragme  
 Ajuste de la abertura

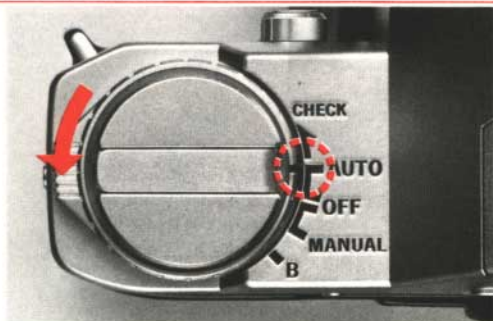

(ASA 100)

F/stop	16	8	4
Weather			

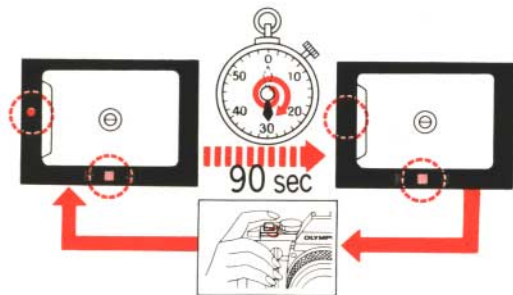

Focus on your Subject    Mise au point  
Schärfe einstellen    Enfoque

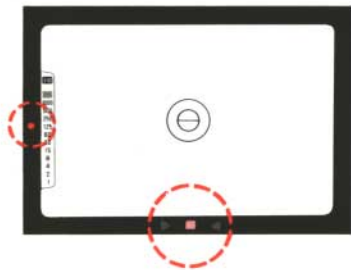
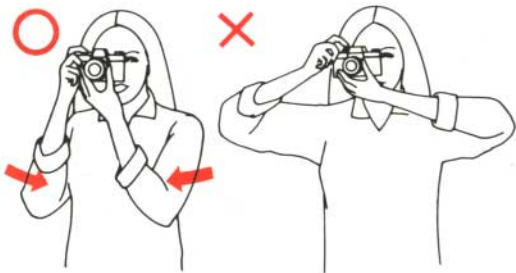

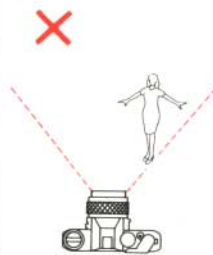

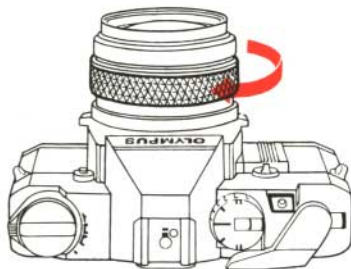
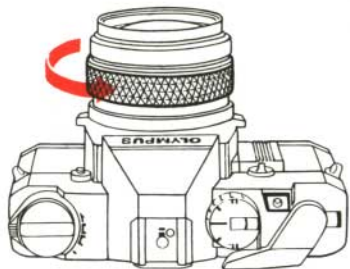

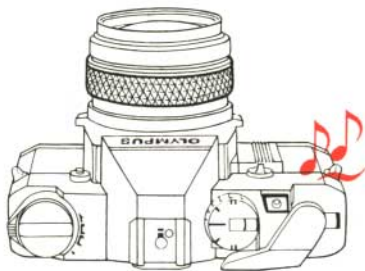

## Rewinding the Film

Rückspulen und Herausnehmen des Films

## Rebobinage de la pellicule

Rebobinado de la película

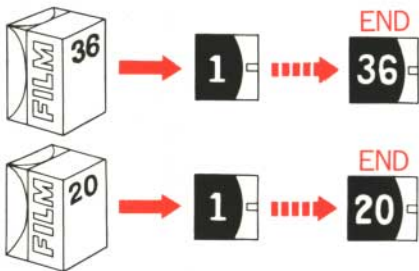
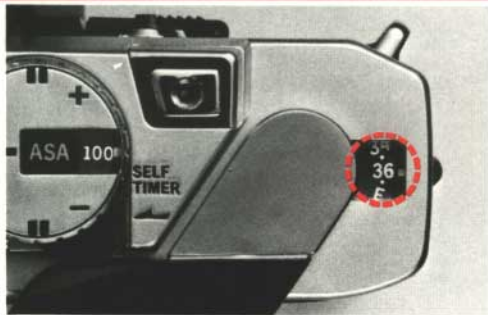

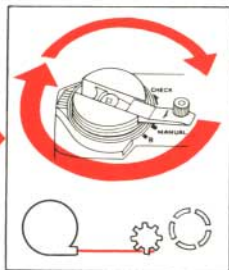
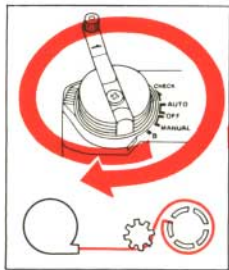
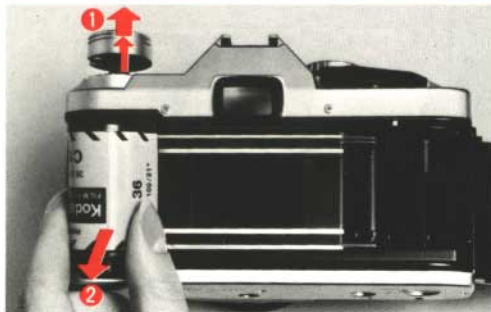
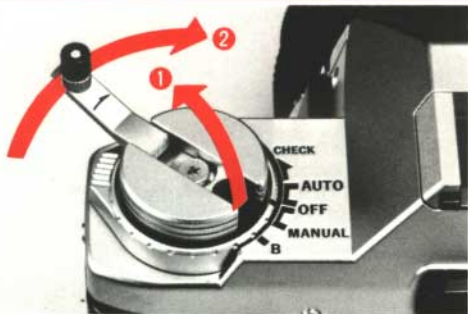

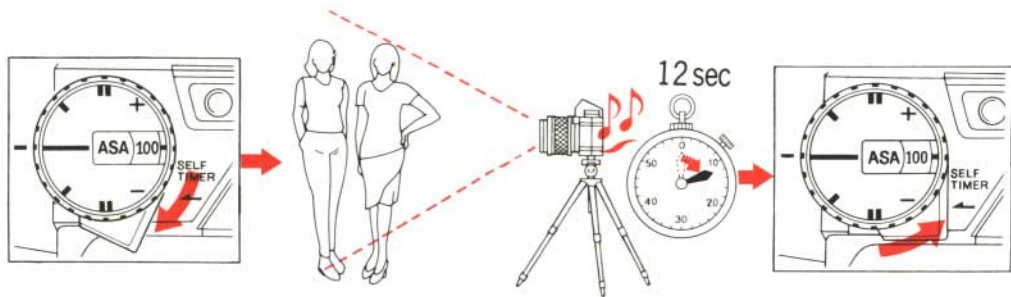
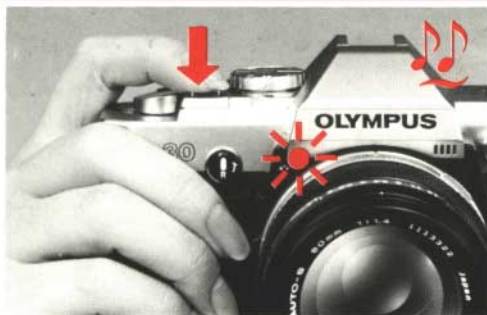
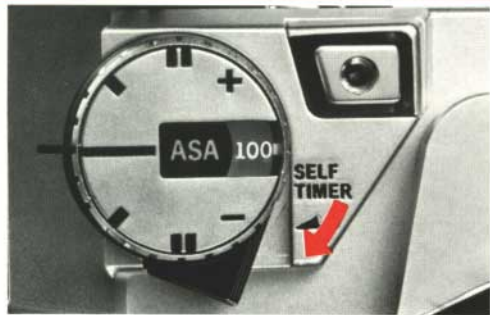





< ZUIKO AUTO ZOOM 35 ~ 70 mm AF F4 >

**The Autofocus Zoom Lens will be available in May 1983.**

**Das Autofokus-Zoom-Objektiv wird ab Mai 1983 geliefert.**

**Disponibile vers mai 1983.**

**Su lanzamiento al mercado está previsto para mayo de 1983.**

Inserting/Checking the Batteries  
Batterie-einlegen/prüfung

Mise en place/contrôle de charge des piles  
Colocación/comprobación de las pilas

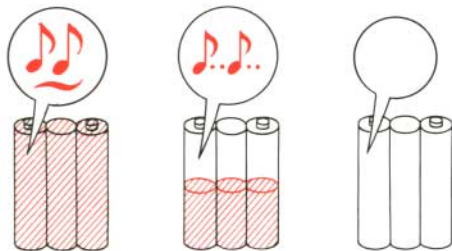
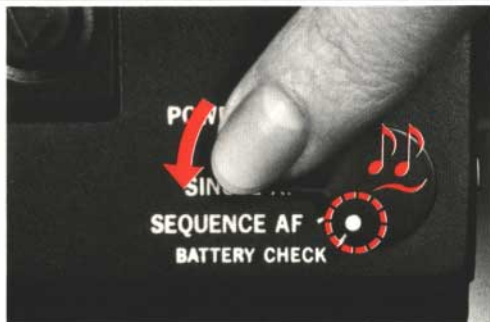

1.5V "AAA" x 3

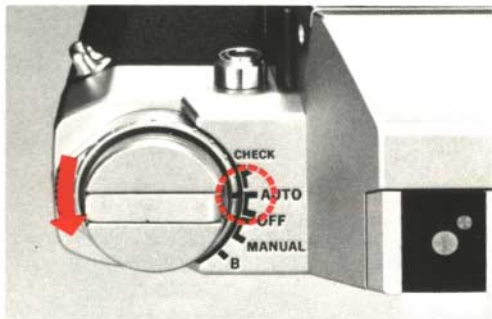
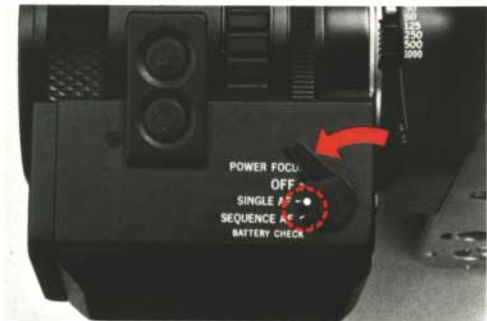

Auto-focusing

Automatischer Scharfeinstellung

Mise au point automatique

Enfoque automático



(ASA 100)

F/stop	16	8	4
Weather			

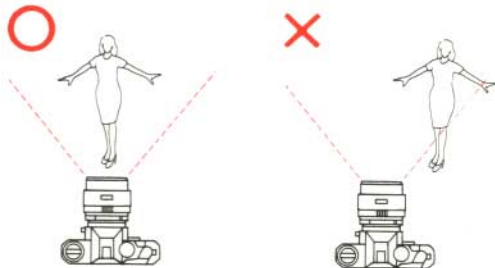



AUTO FOCUS

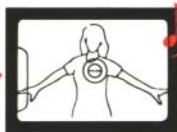

Focusing is achieved automatically.  
 Die Scharfeinstellung erfolgt automatisch.  
 La mise au point se fait automatiquement.  
 El enfoque se efectúa automáticamente.

Switch OFF the Power. Couper l'alimentation.  
Batteriestrom abschalten. Desconecte la alimentación.

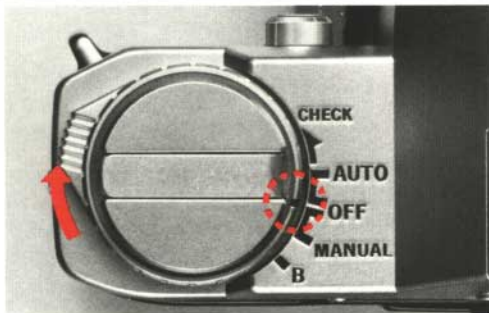
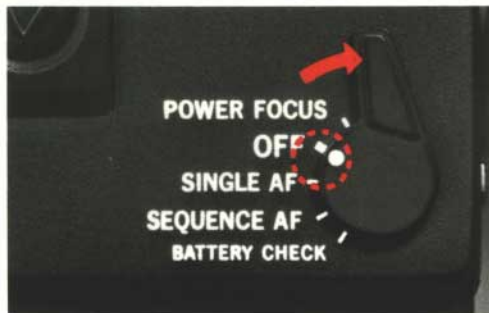



< Photographic Techniques >  
< Praktische Hinweise zur Aufnahmetechnik >  
< Techniques Photographiques >  
< Técnicas fotográficas >

When the Subject is not in the Center of the Viewfinder  
Wenn das Aufnahmeobjekt nicht in der Suchermitte ist

Si le sujet n'est pas au centre du viseur  
Cuando el sujeto no está en el centro del visor

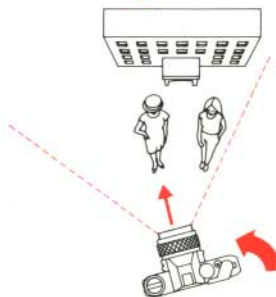
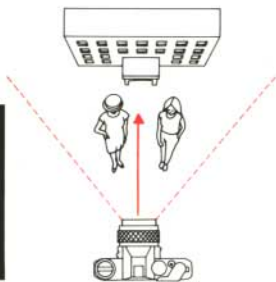
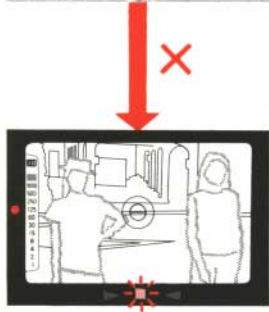
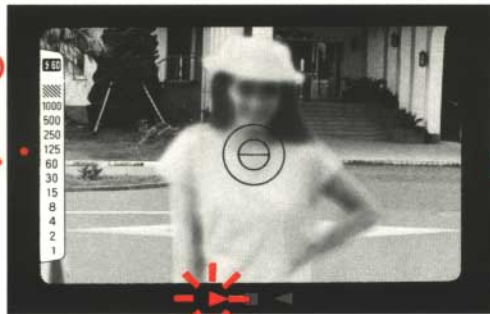



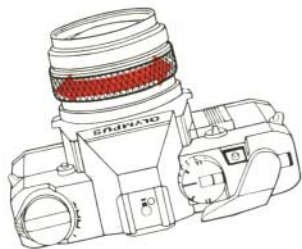
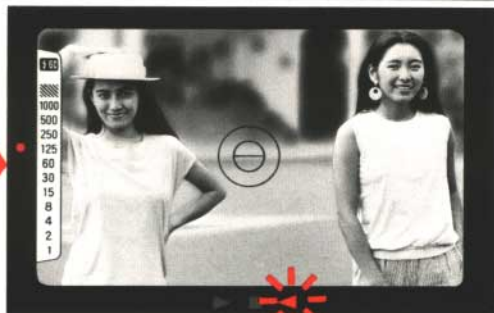

**Subjects Difficult to Focus**  
**Objekte, die schwer scharfzustellen sind...**

**Sujets difficiles à mettre au point**  
**Temas difíciles de enfocar**

Subjects lacking vertical lines  
Betont horizontale Linien  
Sujets manquant de lignes verticales  
Sujetos sin líneas verticales

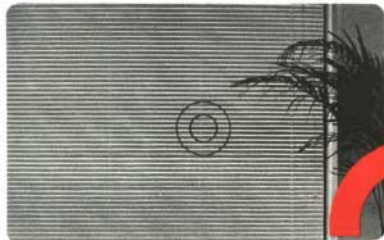

Very dark subjects  
Sehr dunkle Motive  
Sujets très sombres  
Sujetos muy oscuros

Low-Contrast subjects  
Einfarbige glatte Wände oder Motive im Dunst  
Murs d'une seule couleur, brume  
Paredes monocromas, escenas con niebla

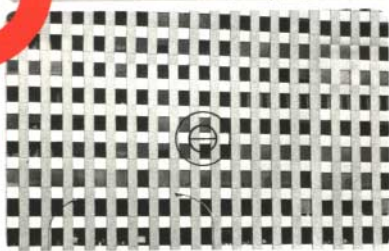
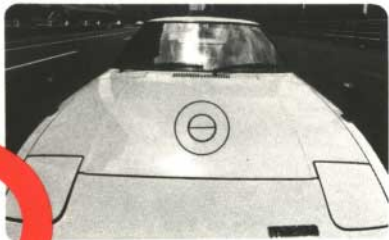

Subjects with repeating patterns  
Objekte mit vielen gleichen Mustern  
Sujets aux formes répétitives.  
Sujetos con patrones repetidos

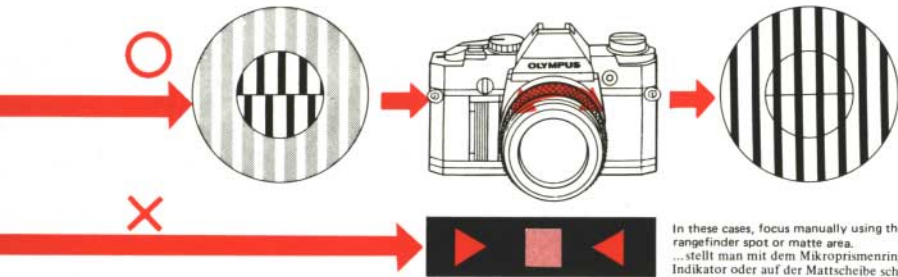
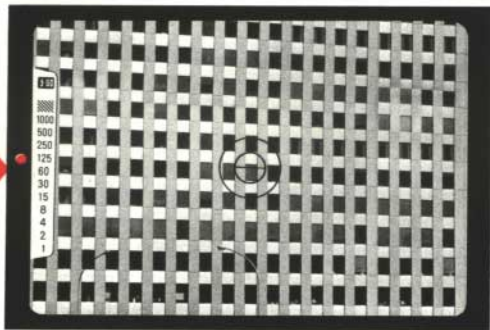
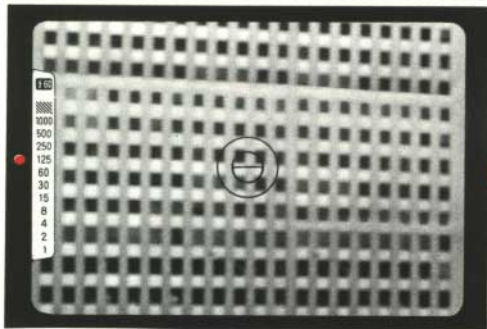

In these cases, focus manually using the microprism, rangefinder spot or matte area.

...stellt man mit dem Mikroprismenring, dem Schnittbild-Indikator oder auf der Mattscheibe scharf ein.  
Utiliser le microprisme, le point du télémètre ou le champ mat.  
Use el microprisma, el punto del telémetro o la zona mate.

Setting the F/stop Knob  
Umschalter für höhere Lichtstärken

Positionnement du contacteur d'ouverture maximum  
Ajuste del selector de abertura máxima

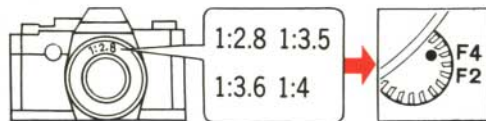
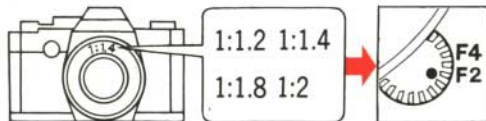

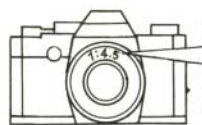

1:4.5 · 1:5 · 1:6.3  
1:6.5 · 1:11



Für Objektiv mit kleineren Lichtstärken als 1:4 stellt man die Schärfe nach der Sucherscheibe ein.

Avec un objectif ayant une ouverture maximale inférieure à f/4, utiliser le microprisme, le point du télémètre ou la champ mat.



Use the microprisma, punto del telémetro o zona mate con objetivos de abertura inferior a F4.

What to Do when Overexposure Warning Appears?  
Was macht man, wenn das Überbelichtungs-  
Warnsignal erscheint?

Que faire lorsque le témoin de surexposition apparaît  
¿Qué hacer cuando aparezca la señal de sobreexposición?

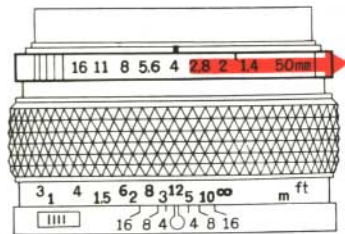

What to Do when Shutter Speed is too Slow?  
 Was macht man, wenn die Öffnungszeit zu  
 lange ist?

Que faire quand la vitesse de déclenchement est trop faible.  
 ¿Qué hacer cuando la velocidad del obturador sea demasiado  
 lenta?

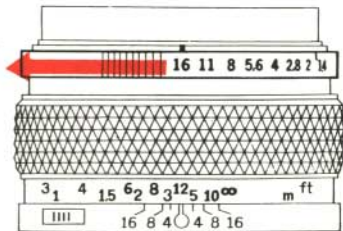

Photography with Shutter-Speed Priority  
Aufnahmen mit Zeitvorwahl

Prise du vue à priorité à la vitesse d'obturation  
Fotografía con prioridad de la velocidad del  
obturador

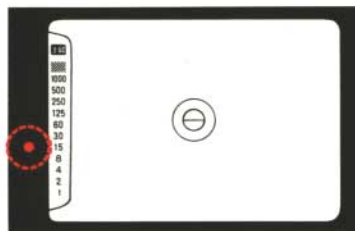
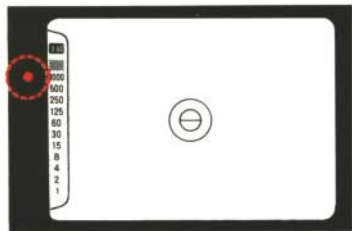



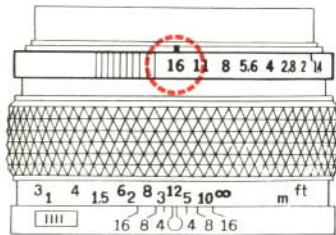
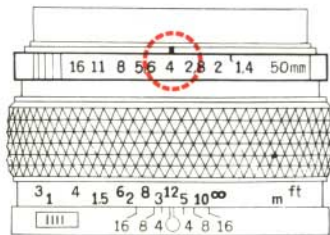

Controlling Depth of Field  
Ausnutzung der Tiefenschärfe

Réglage de profondeur de champ  
Empleo de la profundidad de campo

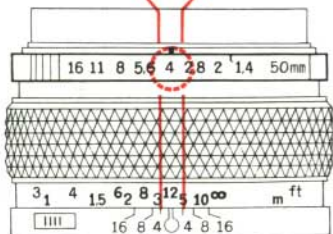
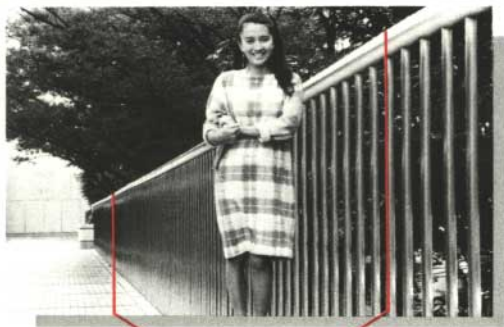

F4 (3~4.5m)

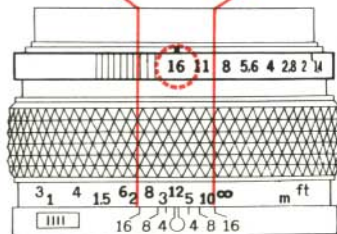

F16 (2~10m)

Depth of Field Preview Button  
Schärfentiefen-Kontrollknopf

Bouton de prévision de profondeur de champ  
Botón de vista previa de la profundidad de campo

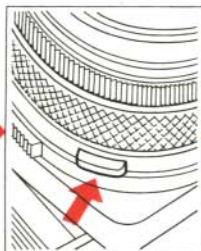
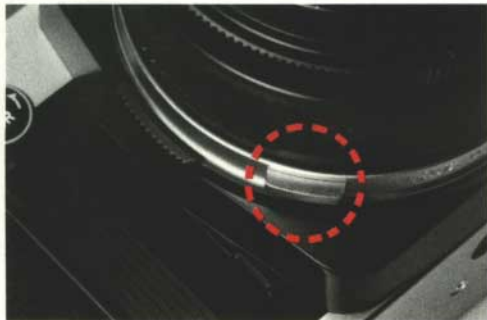

When the Background is too Bright (Backlighting)  
Wenn der Hintergrund zu hell ist

Arrière-plan trop lumineux  
Cuando el fondo es demasiado luminoso

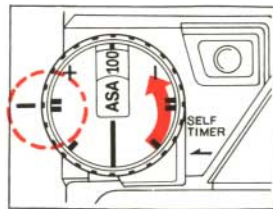
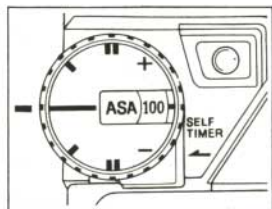

After use, be sure to return the dial to the normal setting.  
Nach Gebrauch die Scheibe unbedingt zur Normalposition zurückstellen.

When the Background Is too Dark  
... und bei zu dunklem Hintergrund

Arrière-plan trop sombre  
Cuando el fondo es demasiado oscuro

OLYMPUS  
30

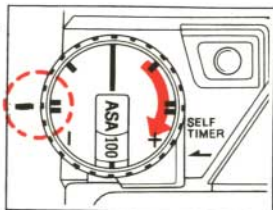
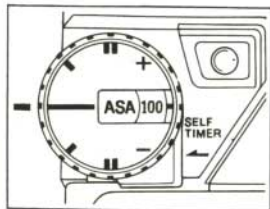

Après utilisation, s'assurer que le cadran est retourné à sa position normale.  
Después del uso cerciórese de volver a poner el mando en el ajuste normal.

**Manual Exposure Control of Backlighting**  
**Aufnahmen mit manueller Belichtungseinstellung**

**Exposition manuelle contre jour**  
**Control manual de la exposición**

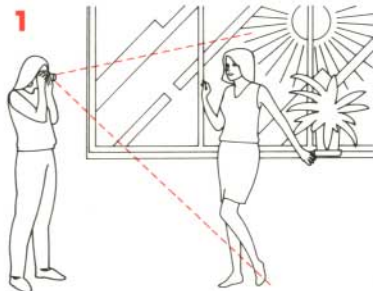
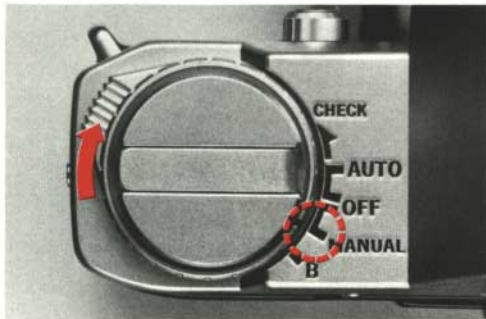

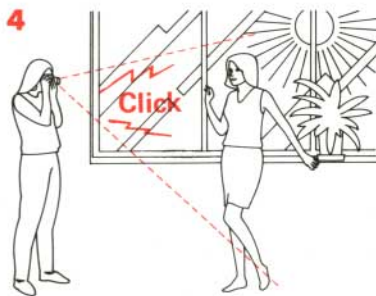
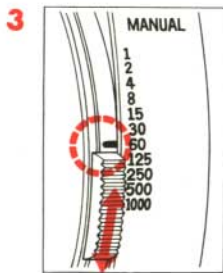



Long Exposures (B Setting)  
Langzeit-Aufnahmen

Expositions longues  
Exposiciones largas

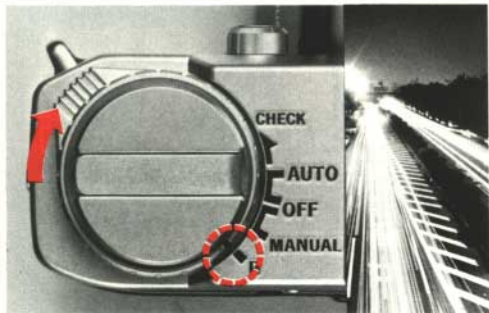

Switching OFF the Beeper  
Piepton-Stummschaltung

Coupage du répéteur sonore  
Desconexión del tono electrónico

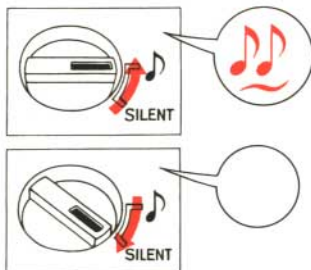
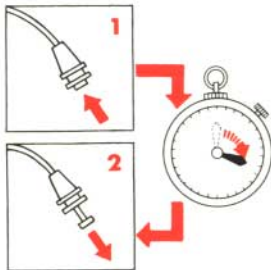





Flash Photography  
Blitzaufnahmen

Photographie au flash  
Fotografía con flash

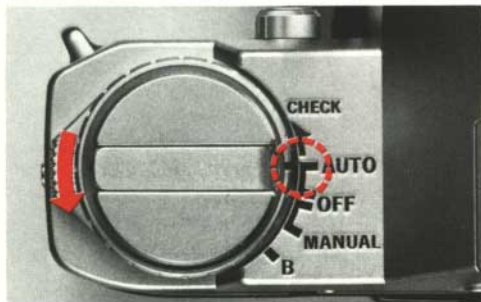

Electronic Flash T32

Electronic Flash T20

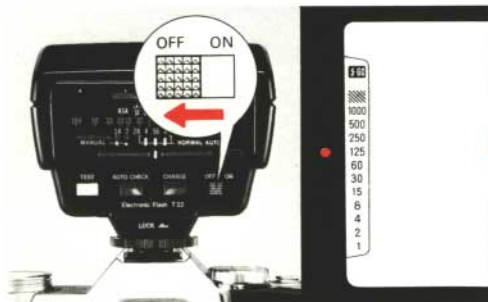
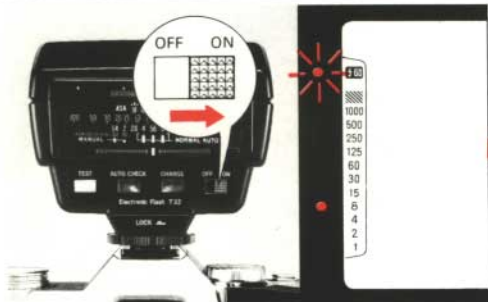

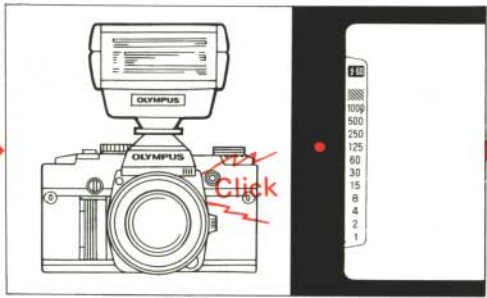
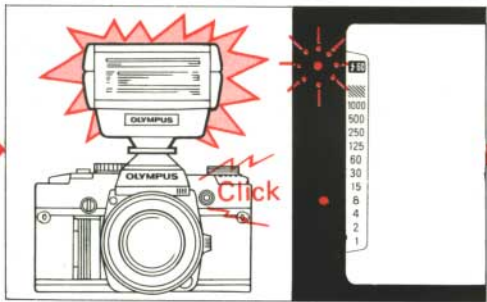



M. In-focus Trigger Cord



Motor Drive 1  
M.15V Ni-Cd Control  
Pack 1



Motor Drive 1  
M.18V Control Grip 1



Winder 2





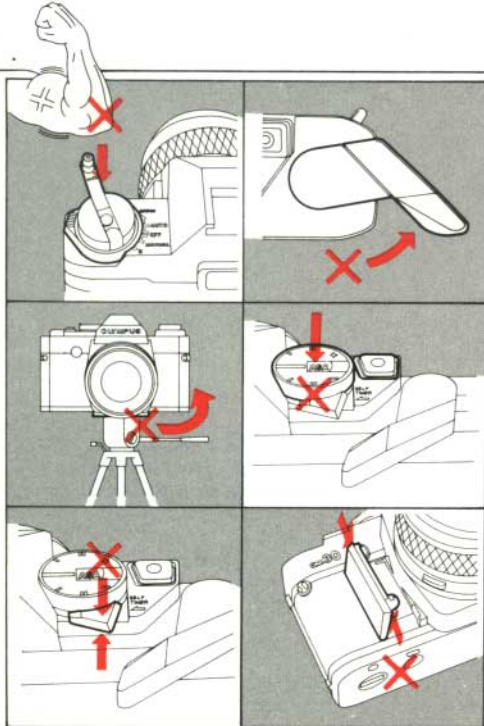

## Questions and Answers

**Q: The shutter release button will not move and I can't take the picture. Why?**

**A:** The film advance lever may not have been fully advanced.

**Q: Why can't I advance the film?**

**A:** The shutter may be cocked and ready to fire. Try pressing the shutter release button. Or, all the available film exposures may have been taken. Check the exposure counter. If you feel tension on the film advance lever, DO NOT FORCE IT. Rewind the film.

**Q: My camera is loaded with film. Why doesn't the rewind crank rotate when I advance the film?**

**A:** The film leader may not be inserted in the film take-up spool and the film is not advancing. Or the film is loose in the cassette and, although advancing properly, there is not enough tension to rotate the rewind crank.

**Q: Why doesn't the rewind crank rotate when I try to advance the film and why is the field of view dark and the image obscured?**

**A:** Because the batteries are probably exhausted. Use the battery check and dial. If a beeping sound is not heard and the battery check light does not light up, replace the batteries.

**Q: A shadow appears which darkens a portion of the central microprism area of the viewfinder. Why does this happen?**

**A:** This is an optical effect and is quite usual when a lens with a maximum aperture smaller than

F5 is mounted on the camera or the preview button is pressed with the diaphragm closed down beyond F5. There is nothing wrong with the microprism. Use the matte area of the focusing screen to focus.

**Q: I pressed the shutter release button with the selector dial at the "OFF" position. Is the film properly exposed?**

**A:** Even at the "OFF" position, the camera's circuits will be activated for a proper exposure.

**Q: While I was operating the Winder 2, the light in the viewfinder went out... Why?**

**A:** The light goes out in 90 sec. even if the selector dial is in the "AUTO" position, in order to save the batteries from unnecessary consumption. Touch the shutter release button lightly and the light will be reactivated.

**Q: I forgot to return the selector dial to the "OFF" position. Does this drain the batteries?**

**A:** No, it doesn't. The camera switches itself off after 90 sec. even when the dial is set at "AUTO". Recommended, however, always make sure to put it to the "OFF" position.

**Q: If I return the self-timer switch to its off position while the self-timer is in operation, what will happen to the shutter?**

**A:** The shutter will be released at that moment. After using the self-timer, make it a point to return the self-timer switch to its off position.



**Q: Why is the automatic exposure shutter speed much longer than indicated by the meter in the viewfinder?**

**A:** If film is not loaded, the shutter speed is much longer than that indicated. If it is necessary to obtain a correct reading without actually taking a picture, use the indicated shutter speed as a reference point.

**Q: Why won't the rewind crank turn when I try to rewind the film?**

**A:** The rewind release lever may not have been rotated in the direction of the arrow.

**Q: Is infrared photography also possible with the OM-30?**

**A:** Yes, it is if you set the selector dial to the MANUAL position. Then take the following steps:

- ① Focus without a filter.
- ② Move the focusing ring until the distance reading is opposite the infrared index mark. Mount your filter for infrared photography, and proceed to take the picture.

**Q: What batteries should I use?**

**A:** Use five-1.5V alkaline-manganese batteries LR44 (A76) or five silver oxide batteries SR44 (Eveready EPX-76 or equivalents). Batteries of a different type (e.g., 1.3V mercury batteries) cannot be used, though they may be the same size.

**Q: When should I check the batteries?**

- A:** ① When new batteries are inserted.  
 ② After the camera has been stored for a long

time.

- ③ When the temperature is extremely low.
- ④ When you think batteries may be exhausted. The alkaline-manganese batteries (LR44) should last for about half a year and the silver oxide batteries (SR44) for about one year.

**Q: In extremely cold temperatures the battery power dropped and the camera failed to operate properly. Is there any way I can continue shooting?**

**A:** Remove the batteries from the camera and warm them in your hand or by placing them inside your clothing. Reload the batteries and take pictures with the selector dial set in the "OFF" position. That will minimize power consumption although you can not see the viewfinder indication lights.

**Q: How do I adjust the ASA setting?**

**A:** Lift up and rotate the outer collar of the dial until it stops, then release the collar and move both the collar and dial until the white line is aligned with the black index on the pentaprism. Repeat this procedure until you reach the ASA speed you need.

**Q: I took pictures with the aperture ring set at a halfway position between the f/stop numbers. Was the film properly exposed?**

**A:** Yes, you can use any in-between settings on the aperture ring to obtain precise exposure.

**Q: How about in-between settings of the shutter speed dial in the manual mode? For example, between "125" and "250".**

**A:** In this case the film was still properly exposed but at either 1/125 sec. or 1/250 sec. It is recommended that you set the shutter speed ring at a shutter speed index engraved on the camera, not in between.

**Q: The viewfinder darkened and the camera stopped functioning when I accidentally pressed the shutter release button with the selector dial set in the "BATTERY CHECK" position.**

**A:** The mirror locked. Set the selector dial to "AUTO" and the camera will function normally.

**Q: Can I use an electronic flash unit other than the T32 and T20 on my OM-30?**

**A:** Yes, you can. Insert your flash unit into the OM-30 hot shoe. Turn the Mode Selector Dial to "MANUAL" and set the shutter speed ring to 1/60 sec. or slower. However, the full flash charge/correct flash exposure indication is not seen in the viewfinder.

**Q: How do I clean the camera and lens?**

**A:** Clean the camera using a clean, soft lintless cotton cloth. Clean the lens only with a hand powered air blower, antistatic brush or lens tissue. NEVER rub the lens surfaces with your finger, clothing or other abrasive material. Take care not to permit water to enter the cam-

era when taking pictures in the rain or snow, especially near seawater spray. After use near the ocean, wipe the camera surfaces clean and never leave salt residue on the camera.

**Q: How do I store the camera?**

**A:** Remove the camera from its case and store it in a dry, well ventilated place. Protect against excess moisture by using packs of silica gel or other desiccant in the storage area. Do not store the units near moth balls or similar volatile chemical materials to avoid the possibility of damage to metal surfaces.

**Q: When using the OM-30 in the autofocus mode, the picture resulted in the building (a five-storied pagoda) in the background being sharply in focus but my main subject (a person) was not. What should I do to avoid this?**

**A:** This happens when images of a person's face and other object are on the split image line in the center of the viewfinder. The camera's electronic sensor scans the images on the split image line and zeroes in on the object having a greater brightness range, while the focus-indicating LEDs respond to the sensor. To solve the above problem, take one of the following steps:

① Hold the camera in a horizontal, vertical or inclined position to make most of the subject image appear on the split image line, then return to the composition you desire.

② Aim an object which is approximately at the

same distance from the camera to determine focus.

③ Disregard the focus-indicating LEDs, and determine focus using the microprism, rangefinder spot or matte area.

**Q: The three focus-indicating LEDs go on and off irregularly and none of them stays. Why?**

**A:** It's because your target and other objects move in and out of the split image line sometimes caused by camera shake, as in hand-held telephotography. To steady the camera, use a tripod and gently turn the focusing ring until the central in-focus (best focus) signal light remains on.

### Cautions

● The camera's focus indicating LEDs cannot be used in the following situations:

① When a lens with a maximum aperture of F4.5 to F11 (or slower) being used.

② When the effective aperture is smaller than F4; as in close-up and macrophotography, or when the Tele-converter is used.

③ When a polarizing filter being used.

In situations such as above, focus using the microprism, rangefinder spot or matte area.

● Picture image may be cut off slightly when the camera is used with the Zuiko MC 1000 mm F11 lens.

## Fragen und Antworten

**F: Der Auslöserknopf läßt sich nicht drücken und ich kann keine Aufnahme machen. Warum?**

**A:** Wahrscheinlich ist der Schnellschalthebel nicht oder nicht bis zum Anschlag betätigt worden.

**F: Warum läßt sich der Schnellschalthebel nicht schalten?**

**A:** Entweder ist er schon geschaltet worden und der Auslöser muß erst gedrückt werden. Oder der Film ist voll belichtet. Werfen Sie einen Blick auf das Zählwerk. Fühlt man beim Weiterschalten einen Widerstand: Bitte niemals Gewalt anwenden! Film zurückspulen und herausnehmen.

**F: In der Kamera befindet sich ein Film. Warum dreht sich beim Weiterschalten nicht der Rückspulknopf?**

**A:** Dann ist der Filmanfang nicht sicher genug an der Aufwickelspule befestigt worden und der Film wird nicht transportiert.

**F: Warum läßt sich der Film nicht transportieren und das Sucherbild ist dunkel?**

**A:** Weil sehr wahrscheinlich die Batterien verbraucht sind. Stellen Sie den Betriebsartenschalter auf "CHECK". Wenn die rote Prüflampe nicht aufleuchtet und kein Piepton zu hören ist, müssen die Batterien erneuert werden.

**F: Ein dunkler Schatten erscheint in der Mitte des Sucherbildes. Was hat das zu bedeuten?**

**A:** Das passiert dann, wenn ein Objektiv mit einer Lichtstärke unter 1:5 eingesetzt wurde oder

eine Blende unter 1:5 vorgewählt wurde und die Scharfentiefekontrolltaste gedrückt ist.

**F: Ich habe versehentlich eine Aufnahme gemacht, als der Betriebsartenschalter noch auf "OFF" stand. Wie ist dieses Bild belichtet?**

**A:** Auch in der "OFF" (Aus)-Stellung des Schalters arbeitet die Zeitautomatik zuverlässig, nur die Anzeigen im Sucher leuchten nicht. Die Aufnahme ist also richtig belichtet worden, wie Sie nach der Entwicklung feststellen können.

**F: Nachdem ich den Winder angesetzt hatte, waren die Sucheranzeigen erloschen, obwohl der Schalter auf "AUTO" stand. Warum?**

**A:** Zur Schonung der Batterien schaltet sich der Strom nach 90 Sekunden ab. Drückt man den Auslöser leicht an, schaltet er sich für weitere 90 Sekunden ein.

**F: Ich habe vergessen, den Betriebsartenschalter auf "OFF" zu stellen. Was ist nun mit den Batterien?**

**A:** Nichts. Der Strom schaltet sich nach 90 Sekunden von selbst aus, auch wenn der Schalter noch auf "AUTO" steht. Empfehlen, jedoch stets auf "OFF" stellen.

**F: Was passiert, wenn ich den Selbstauslöser eingeschaltet habe, ihn aber noch während des Ablaufs zurückstelle?**

**A:** Der Verschuß wird sofort ausgelöst. Nach der Benutzung des Selbstauslösers muß der Hebel zurückgestellt werden, wenn man keine Selbst-

aufnahmen mehr machen will.

**F: Wie kommt es, daß die Belichtungszeit deutlich länger ist als der im Sucher angezeigte Wert?**

**A:** Das passiert dann, wenn sich kein Film in der Kamera befindet. Der Sensor liest dann statt der hellen Filmschicht die schwarze Andruckplatte und kommt deshalb zu längeren Zeiten. Legen Sie ein Stück unentwickelten Film in die Filmbahn, wenn eine korrekte Anzeige erfolgen soll, ohne daß eine Aufnahme gemacht wird.

**F: Warum laßt sich denn die Rückspulkurbel nicht drehen, wenn ich den Film zurückspulen will?**

**A:** Der Rückspul-Freilaufschalter ist nicht in Pfeilrichtung gedreht worden.

**F: Lassen sich mit der OM-30 auch Aufnahmen auf Infrarotfilm machen?**

**A:** Selbstverständlich. Stellen Sie den Betriebsartenschalter auf "MANUAL" und gehen Sie wie folgt vor:

- ① Stellen Sie ohne Filter scharf ein.
- ② Lesen Sie die gefundene Entfernung am Hauptindex ab und stellen Sie Wert nun am Infrarot-Index (kleiner roter Strich neben dem Hauptindex) ein. Nun wird das Infrarot-Filter aufgesetzt und die Aufnahme belichtet.

**F: Welche Batterien müssen in der OM-30 benutzt werden?**

**A:** In jedem Fall fünf 1,5-Volt-Batterien. Entweder Alkali-Mangan-Batterien LR 44 bzw., A 76 oder

Silberoxydbatterien SR 44 bzw. EPX76, 1,3-Volt-Batterien können nicht benutzt werden, auch wenn die Maße passen würden. Leider sind die Bezeichnungen nicht einheitlich. Fragen Sie daher ggf. Ihren Händler, der über eine Typentabelle verfügt.

**F: Wann und wie oft sollen die Batterien geprüft werden?**

- A:**
- ① Immer dann, wenn neue Batterien eingesetzt werden.
  - ② Wenn die Kamera längere Zeit nicht benutzt worden ist.
  - ③ Wenn der Verdacht besteht, daß sie verbraucht sind. Alkali-Mangan-Batterien halten etwa 6 Monate, Silberoxydbatterien ein Jahr.
  - ④ Bei Temperaturen unter Null Grad.

**F: Wie kann ich noch fotografieren, wenn bei sehr kalten Temperaturen die Batterien keine Leistung mehr haben?**

**A:** Nehmen Sie die Batterien aus der Kamera und wärmen Sie sie in einer warmen Tasche Ihrer Kleidung einige Zeit auf. Dann wieder einsetzen und Betriebsartenschalter auf "OFF" stellen; So wird Strom gespart, weil die LED-Anzeigen im Sucher nicht leuchten und keinen Strom brauchen. Die Belichtungsautomatik funktioniert aber trotzdem.

**F: Wie kann ich die Filmempfindlichkeit einstellen, die ich brauche?**

**A:** Wegen der besseren Übersichtlichkeit lassen

sich bei der OM-30 nur ASA-Werte einstellen, die auch auf jeder Filmpackung stehen. Bei der neuen ISO-Bezeichnung entspricht der Wert vor dem Schrägstrich dem ASA-Wert, die Angabe hinter dem Strich dem DIN-Wert. Heben Sie den Kragen um den mit ASA bezeichneten Drehknopf hoch drehen Sie ihn, bis der erforderliche Wert im Fenster erscheint und lassen Sie den Kragen los, damit er einrasten kann. Wenn der gewünschte Wert nicht mit einer einzigen Drehung erreicht werden kann, drehen Sie den ganzen Knopf so weit, bis der lange Strich am schwarzen Index steht, und wiederholen Sie den Vorgang, bis der gewünschte Wert erreicht ist.

**F: Kann man Aufnahmen machen, wenn der Blenderring auf Zwischenwerte eingestellt ist?**

**A:** Man kann. Die Automatik nimmt auf den Zwischenwert Rücksicht und belichtet entsprechend.

**F: Kann man bei manueller Einstellung der Verschlusszeit Zwischenwerte einstellen, etwa zwischen "1/125" und "1/250"?**

**A:** In einem solchen Fall wird der Verschluss entweder mit 1/125 oder mit 1/250 Sekunde belichten. Es ist daher ratsam, einen genauen Wert einzustellen.

**F: Ich habe versehentlich ausgelöst, als der Betriebsartenschalter noch in der Stellung "BATTERY CHECK" war. Das Sucherbild wurde dunkel,**

**und die Kamera funktioniert nicht mehr. Was ist zu tun?**

**A:** Der Spiegel war blockiert. Schalten Sie auf "AUTO", und die Kamera wird wieder funktionieren.

**F: Kann ich mit der OM-30 auch außer den Modellen T32 bzw. T20 noch ein anderes elektronisches Blitzgerät verwenden?**

**A:** Ja, durchaus. Stecken Sie Ihr Blitzgerät in den Aufsteckschuh der OM-30. Stellen Sie den Betriebsartenwahlschalter auf MANUAL und regeln Sie die Verschlusszeiteinstellung auf 1/60 sec. oder eine längeren Zeit ein. Allerdings werden im Sucher das Blitz-Bereitschaftsanzeige/Rückmeldesignal nicht angezeigt.

**F: Wie soll man Kamera und Objektiv reinigen?**

**A:** Wischen Sie die Kamera mit einem weichen, mehrfach gewaschenen Baumwolltuch ab. Die Linsenflächen des Objektivs nur mit speziellem Objektiv-Reinigungspapier oder einem hierzu geeigneten weichen antistatischem Pinsel reinigen. Linsenflächen niemals mit dem Finger berühren oder mit zu hartem Material putzen. Schützen Sie die Kamera vor Wasser in jeder Form, besonders bei Aufnahmen mit Regen oder Schnee. Salzwasser ist ganz besonders schädlich. Schützen Sie die Kamera in Meeresnähe durch einen sauberen Plastikbeutel auch gegen Sand.

**F: Wie soll man die Kamera lagern?**

**A:** Nehmen Sie die Kamera aus der Tasche heraus und lagern Sie sie an einem gut belüfteten trockenen Platz. In besonders feuchten Gegenden sind Silicagel oder andere Präparate zum Trockenhalten zu empfehlen. Die Nähe von Chemikaliendunst – etwa Mottenkugeln – kann die Metalloberflächen angreifen.

**F: Die Fünf-Stockwerk-Pagode im Hintergrund ist gestochen scharf, die Person im Vordergrund nicht. Wie kann man so etwas vermeiden?**

**A:** Das passiert, wenn die Person nicht im Mittelfeld des Suchers anvisiert wurde. Die Doppelsensoren tasten die Schnittbilder ab, die im Sucherzentrum gebildet werden, und das Objektiv stellt sich darauf ein bzw. die Signale im Sucher reagieren entsprechend. Abhilfe kann wie folgt erreicht werden:

① Halten Sie die Kamera so, daß der Bildteil, auf dem die Schärfe liegen soll, im Sucherzentrum erscheint. Nach der Scharfeinstellung kann dann der Bildausschnitt wieder verändert werden.

② Wenn das zu umständlich ist, visieren Sie ein anderes Objekt in etwa gleicher Entfernung an und stellen Sie danach ein.

③ Vergessen Sie die elektronischen Signale im Sucher und stellen Sie nach Sucherscheibe ein: Auf das Mattfeld, den Mikrop Prismenring oder mit dem Schnittbildentfernungsmesser.

**F: Die drei elektronischen Scharfstellsignale im Sucher gehen an und aus und keins davon schafft Klarheit. Warum?**

**A:** Dann bewegen sich entweder Ihr Motiv oder andere Dinge im Bild zu sehr oder die Kamera wird nicht ruhig genug gehalten, wie das mit langbrennweitigen Objektiven leicht vorkommt. Zur Stabilisierung der Kamera dann ein Stativ benutzen und ruhig scharfstellen, bis das Grünsignal erscheint.

**Hinweise:**

- Die elektronischen Einstellhilfen können in folgenden Fällen nicht verwendet werden:

① Wenn ein Objektiv mit einer Lichtstärke von weniger als 1:4 eingesetzt ist.

② Wenn die wirksame Öffnung des Objektivs kleiner ist als 1:4, wie es etwa in der Makrofotografie oder bei Benutzung des Tele-Konverters vorkommt.

③ Bei Benutzung eines linearen Polarisationsfilters.

In all diesen Fällen muß die Scharfeinstellung über die Sucherscheibe erfolgen: mit dem Mattfeld, dem Mikrop Prismenring oder mit dem Schnittbildindikator.

- Bei Verwendung des Zuiko-Teleobjektivs 1:11/1000 mm können leichte Vignettierungen an den Bildecken auftreten.

## Questions et réponses

**Q: Pourquoi le bouton déclencheur reste-t-il bloqué alors que l'on appuie dessus?**

R: Le levier d'armement n'a peut être pas été poussé à fond.

**Q: Le film n'avance pas, pourquoi?**

R: L'obturateur est peut être armé et prêt à déclencher. Essayer d'appuyer sur le bouton déclencheur.

Ou bien le film est entièrement exposé, vérifier le compteur d'images. NE PAS FORCER si vous sentez une certaine tension dans l'avancement du film. Rebobiner le film.

**Q: L'appareil étant chargé, pourquoi le bouton de rebobinage ne tourne-t-il pas lors de l'action sur le levier d'armement?**

R: L'amorce du film n'a peut être pas bien été accrochée sur la bobine réceptrice.

**Q: Pourquoi le bouton de rebobinage ne tourne-t-il pas lorsque l'essaie d'avancer le film, le champ du viseur est-il noir, et l'image obscure?**

R: Parce que les piles sont usées. En vérifier la charge à l'aide du cadran du sélecteur. Remplacer les cinq piles au cas ou aucun son ne se fait entendre, et ou la lampe de vérification des piles ne s'allume pas.

**Q: Une sombre apparaît, obscurcissant la partie centrale du viseur. Pourquoi cela se produit-il?**

R: Cela est tout à fait normal lorsqu'un objectif ayant une ouverture maximale inférieure à f/5 est monté sur l'appareil, ou si le bouton de

contrôle de profondeur de champ est enfoncé avec un diaphragme inférieur à F/5. Il n'y a rien d'anormal avec les microprismes. Mettre au point sur le champ mat.

**Q: J'ai appuyé sur le bouton déclencheur avec le disque sélecteur réglé sur "OFF". La photo sera-t-elle bien exposée?**

R: Même en position "OFF" les circuits de l'appareil seront activés pour donner une exposition correcte.

**Q: Les indicateurs lumineux disparaissent du viseur quand s'actionne le réarmeur 2. Pourquoi?**

R: En appuyant sur le déclencheur du réarmeur 2, vous ne touchez pas au déclencheur de l'appareil. L'économiseur d'énergie n'étant pas alerté par "l'activator" a tout simplement interrompu le circuit électrique. Pour remettre les fonctions du boîtier en marche, touchez sa déclencheur.

**Q: J'ai oublié ce ramener le disque sélecteur sur la position "OFF". Est-ce que cela décharge les piles?**

R: Non. L'alimentation du boîtier est automatiquement coupée au bout de 90 secondes même si le disque est sur "AUTO". Il est recommandé cependant de prendre soin de toujours mettre le disque en position "OFF".



**Q: Si je replace le contacteur de retardateur sur sa position initiale pendant un déclenchement à retardement, que fera l'obturateur?**

R: L'obturateur se déclenchera lors de cette manipulation. Après utilisation, s'assurer que le contacteur est retourné à sa position initiale.

**Q: Pourquoi la vitesse d'obturation en réglage automatique d'exposition est-elle beaucoup plus longue que celle indiquée par le posemètre dans le viseur?**

R: Si le film n'est pas chargé dans l'appareil, la vitesse d'obturation est beaucoup plus longue que celle indiquée. S'il est nécessaire d'obtenir une mesure exacte, installer dans la fenêtre d'image un morceau de film vierge.

**Q: Pourquoi la manivelle est-elle bloquée lorsque l'on essaie de rebobiner le film?**

R: Le levier de débrayage n'est peut être pas dans la position correcte.

**Q: La photographie au rayonnement infra-rouge est-elle possible avec l'OM-30?**

R: Bien sûr, si vous photographiez en semi-automatique et si le sélecteur a été placé sur le mode "Manual". Procédez simplement comme suit.

- ① Faire la mise au point sans le filtre.
- ② Déplacer alors la monture de mise au point pour qu'elle coïncide avec le repère infra-rouge. Monter sur l'objectif un filtre pour la photographie à l'infra-rouge, et procéder à la

prise de vue.

**Q: Quelles sortes de piles dois je utiliser?**

R: Utiliser cinq piles alcalines au manganèse LR44 (A 76) ou cinq piles à l'oxyde d'argent SR44 (Eveready EPX 76 ou équivalentes). Les piles de type différent (pile au mercure 1,3V) ne peuvent pas être utilisées bien qu'elles puissent être de même taille.

**Q: Quand dois-je vérifier les piles?**

- R: ① Lorsque de nouvelles piles viennent d'être installées.
- ② Après un rangement de longue durée de l'appareil.
- ③ Lorsque la température est extrêmement basse.
- ④ Lorsque vous pensez que les piles peuvent être épuisées. (La durée d'utilisation des piles alcalines au manganèse est d'environ 6 mois, et celles à l'oxyde d'argent d'environ 1 an.)

**Q: Si la tension des piles chute par grand froid et gêne le bon fonctionnement de l'appareil, y a-t-il un moyen de continuer à prendre des photos?**

R: Retirez les piles du boîtier et réchauffez-les dans votre main ou dans vos vêtements. Remettez-les en place, amenez le disque sélecteur sur la position "OFF" et photographiez. Ceci réduit la consommation mais le centre d'informations du viseur n'est cependant pas opérationnel.

**Q: Pourquoi n'est-il pas possible d'afficher la sensibilité ASA désirée?**

**R:** Tirer et tourner le collier extérieur au disque jusqu'à la butée, puis relâcher le collier et tourner en sens inverse l'ensemble du collier et du disque jusqu'à ce que le trait blanc soit en face du repère noir gravé sur le pentaprisme. Répéter cette opération jusqu'à ce que vous atteignez le nombre ASA recherché.

**Q: J'ai pris des vues en laissant la bague des diaphragmes entre deux numéros d'ouverture. La pellicule a-t-elle été exposée?**

**R:** Oui. Pour réaliser des expositions précises, vous pouvez utiliser des positions intermédiaires.

**Q: Que se passe-t-il sur les positions intermédiaires de vitesse d'obturation (en "MANUAL"), par exemple entre "125" et "250"?**

**R:** Dans ce cas, la vue est convenablement exposée soit à 1/125 de seconde, soit à 1/250 de seconde. Je vous recommande cependant d'amener la bague des vitesses d'obturation en coïncidence exacte avec les positions inscrites sur l'appareil.

**Q: J'ai actionné le déclencheur par erreur alors que le disque sélecteur se trouvait sur la position "BATTERY CHECK", le viseur s'est obscurci et l'appareil n'a plus fonctionné. Que s'est-il passé?**

**R:** Le miroir s'est verrouillé. Il vous suffit d'amener le disque sélecteur sur la position "AUTO" pour que tout redevienne normal.

**Q: Puis-je utiliser un autre flash électronique que le T32 ou le T20 avec mon OM-30?**

**R:** Oui. Insérez votre flash électronique sur le sabot du OM-30. Tournez la bague de sélection de mode sur MANUAL et réglez la vitesse d'obturation sur 1/60<sup>ème</sup> ou au-dessous. Cependant, ni le témoin de charge de flash ni le signal d'exposition correcte au flash ne seront indiqués dans le viseur.

**Q: Comment faire pour nettoyer le boîtier et l'objectif?**

**R:** Nettoyez le boîtier à l'aide d'un linge doux et sec en coton.

Evitez de toucher les surfaces de l'objectif. Procédez au nettoyage en utilisant seulement un pinceau soufflant, un pinceau antistatique, ou un tissu pour objectif. Ne JAMAIS essuyer les surfaces des lentilles avec votre doigt, le tissu de vos vêtements ou toute autre matière abrasive. Il est conseillé de protéger l'appareil lors de prise de vue sous la pluie, le neige, spécialement les embruns d'eau de mer, l'eau pouvant pénétrer par les petits orifices.

Après utilisation près de la mer, essuyer soigneusement toutes les surfaces de l'appareil avec un chiffon doux; ne laissez jamais de sel sur l'appareil.

**Q: Comment dois-je procéder pour le rangement de l'appareil?**

**R:** Sortez-le de son étui et rangez-le dans un endroit

sec et bien aéré. Protégez-le contre l'humidité excessive en utilisant du Silicagel ou autre dés-hydrateur.

Ne rangez pas votre appareil près de boules de naphthaline ou autre matières similaires pour éviter toute détérioration des parties métalliques.

**Q: La pagode à cinq niveaux de l'arrière-plan est parfaitement nette mais mon sujet principal, la personne qui se tient au premier plan ne l'est pas. Que faire pour que ceci ne se reproduise pas?**

R: Ceci se produit lorsque les deux images, celle du visage de la personne et de l'objet à l'arrière-plan se superposent sur la ligne de séparation du champ croisé central du viseur. Le capteur électronique du boîtier analyse les images sur cette ligne de mire et s'arrête sur le sujet le mieux contrasté en faisant s'allumer la LED de mise au point. Pour résoudre ce problème, vous avez trois possibilités:

① Tenez l'appareil horizontalement, verticalement ou de biais de manière à ce que la majeure partie du sujet principal se trouve sur la ligne centrale de mire puis revenez à la composition choisie au début.

② Pointez sur un objet situé à peu près à la même distance pour déterminer la mise au point.

③ Ne tenez pas compte de la LED de mise au point et mettez au point sur le microprisme, sur point du télémètre ou sur le champ mat.

**Q: Pourquoi les trois LED de mise au point s'allument-elles irrégulièrement sans qu'aucun d'elles ne reste allumée?**

R: C'est parce que vous faites bouger l'appareil et que votre sujet principal ainsi que les autres objets du plan passent alternativement sur la ligne de mire centrale, comme par exemple avec un téléobjectif. Pour stabiliser l'appareil, montez-le sur pied ou faites doucement tourner la bague de mise au point jusqu'à la LED centrale d'exposition convenable reste allumée.

#### Attention:

● Il est impossible d'utiliser le système d'assistance à la mise au point dans les cas suivants:

① Avec une optique dont l'ouverture maximum est inférieure à  $f/4$ .

② Si l'ouverture réelle est inférieure à  $f/4$  comme pour les gros plans et la macrophoto ou si multiplicateur de focale est monté.

③ Avec un filtre polarisant linéaire.

Dans les cas ci-dessus, mettez au point sur le microprisme, le point du télémètre ou le champ mat.

● Avec le téléobjectif Zuiko MC 1000 mm, F11, il se peut que les coins de l'image soient un peu coupés.

## Preguntas y respuestas

- P:** El botón disparador no se mueve y no puedo tomar la foto. ¿Por qué?
- R:** Posiblemente la palanca avanzapelícula no haya sido accionada en la totalidad de su recorrido.
- P:** La película no avanza. ¿Por qué?
- R:** El obturador puede estar armado y listo para disparar. Trate de oprimir el botón disparador. Si no fuera éste el caso, su película está posiblemente totalmente expuesta. Verifique el cuenta-exposiciones.
- P:** Mi cámara está cargada con película pero no gira la perilla de rebobinado cuando acciono la palanca de avance. ¿Por qué?
- R:** Posiblemente el extremo de la película no esté inserto en el carrete de arrastre y la película no avanza correctamente.
- P:** ¿Por qué la perilla de rebobinado no rota cuando trato de avanzar la película y el campo de vista negra y la imagen oscurecen?
- R:** Porque las baterías están gastadas. Chequee con el dial del selector. Si no se escucha un sonido continuo y la lámpara para el chequeo de las baterías no ilumina, reemplace ambas baterías.
- P:** En el área central del visor aparece una sombra que lo oscurece. ¿Por qué ocurre esto?
- R:** Esto es muy común si se tiene un objetivo de una abertura máxima menor que F5 montado en la cámara y el botón de vista previa se oprime con el diafragma cerrado a una abertura menor que F5. No ocurre nada con los microprismas. Enfoque con la zona mate.
- P:** Oprimí el botón disparador con el cuadrante selector en la posición "OFF". ¿Saldrá la fotografía correctamente expuesta?
- R:** Incluso en la posición "OFF" los circuitos de la cámara se activarán para lograr una exposición correcta.
- P:** ¿Por qué se apagó la luz en el visor mientras estaba operado el Bobinador 2?
- R:** La luz se apaga al pasar 90 segundos aunque la palanca selectora esté en la posición "AUTO" con el fin de evitar desgaste innecesario de las pilas. Toque el botón de disparo levemente y la luz se encenderá otra vez inmediatamente.
- P:** Me olvidé de poner el selector en la posición "OFF". ¿Se agotan las pilas por esta razón?
- R:** No. La cámara se desconecta automáticamente después de 90 segundos, incluso cuando el selector esté en la posición "AUTO". Sin embargo, se recomienda ponerlo en la posición "OFF".
- P:** ¿Si vuelvo a poner el interruptor en la posición original mientras el autodisparador está funcionando, qué ocurre con el obturador?
- R:** El obturador se disparará. Después de usar el autodisparador cerciórese de volver a poner el interruptor a su posición original.
- P:** ¿Por qué es la velocidad de obturador con exposición automática mucho mayor que la indicada por el fotómetro en el visor?

R: Al no estar cargada la película, la velocidad del obturador es mucho mayor que la indicada. Si es necesario obtener una lectura correcta sin efectivamente tomar una foto, inserte película que no necesita, película sin exponer en la posición de la película dentro de la cámara.

P: No gira la manivela de rebobinado cuando trato de rebobinar la película. ¿Por qué?

R: La palanca para accionar el rebobinado puede estar ajustada en forma incorrecta.

P: ¿Es posible la fotografía infrarroja también con la OM-30?

R: Desde luego que sí. Basta con hacer lo siguiente con el selector en la posición "MANUAL".

- ① Enfoque sin usar filtro.
- ② Luego, mueva el aro de enfoque hasta que coincida con la marca de infrarrojo. Monte en el objetivo un filtro para fotografía infrarroja y proceda a tomar la fotografía.

P: ¿Qué pilas debo usar?

R: Use cinco pilas de óxido de plata de 1,5 voltios SR44 (Eveready EPX-76) o cinco pilas alcalinas de manganeso LR44 (A 76). No se pueden usar pilas de otra clase, como son las de mercurio de 1,3 voltios aunque sean del mismo tamaño.

P: ¿Cuándo debo verificar las pilas?

R: ① Siempre que se inserten pilas nuevas.

② Cuando la cámara ha estado guardada por largo tiempo.

③ Cuando se está en temperaturas sumamente

bajas.

- ④ Cuando piense que las pilas pueden estar agotadas. (La duración útil de las pilas de óxido de plata es de un año y la de las pilas alcalinas de manganeso es de medio año, aproximadamente).

P: A temperaturas muy bajas, la potencia de las pilas se redujo y la cámara no funcionó correctamente. ¿Cómo puedo seguir tomando fotografías?

R: Saque las pilas de la cámara y caliéntelas en su mano o guardándolas en el bolsillo. Vuelva a colocarlas y tome las fotografías con el selector en la posición "OFF". Así se reducirá al mínimo en consumo de energía, aunque no podrá ver los indicadores del visor.

P: ¿Por qué no puedo girar el dial ASA?

R: En algunos casos, solamente tres posiciones pueden ser aumentadas o disminuidas con un solo movimiento del dial. Si Ud. necesita moverlo a través de más posiciones, repita la operación ajustando el dial hasta que alcanza el valor ASA requerido.

P: Tomé fotografías con el aro de aberturas en una posición intermedia entre los números de la escala. ¿Se ha expuesto correctamente la película?

R: Sí, usted puede utilizar cualquier posición intermedia del aro de aberturas para obtener una exposición correcta.

**P:** ¿Y si ajusté la velocidad del obturador en una posición intermedia en modo manual? Por ejemplo, entre "125" y "250".

**R:** En este caso, la película habrá sido expuesta correctamente bien a 1/125 o a 1/250 de seg. Recomendamos que ajuste el aro de la velocidad del obturador opuesto al índice de velocidad marcado en la cámara.

**P:** El visor se oscureció y la cámara dejó de funcionar cuando oprimí accidentalmente el botón de disparo estando el selector en la posición "BATTERY CHECK".

**R:** Es porque el espejo se ha bloqueado. Vuelva a colocar el selector en "AUTO" y la cámara volverá a funcionar normalmente.

**P:** ¿Puedo utilizar un flash electrónico que no sea el T32 ó T20 en mi OM-30?

**R:** Sí, inserte para ello su flash en la zapata de acoplamiento de la OM-30. Gire el selector de modo hacia la posición MANUAL y ajuste la velocidad del obturador a 1/60 de segundo o menos. Sin embargo, la indicación de carga completa del flash y la señal de exposición correcta con flash no se indican en el visor.

**P:** ¿Cómo debo limpiar la cámara y el objetivo?

**R:** Límpielos con un paño de algodón suave que esté limpio.

Evite tocar las superficies de las lentes. Límpielas solamente con cepillo de aire, cepillo antestático, o un trapo o papel especial para limpiar

lentes. JAMAS frote la superficie de la lente con el dedo, con la ropa o materias abrasivas.

Después de usar la cámara cerca del mar, limpie sus superficies con un trapo suave. Nunca deje sal en la cámara. Después de usar la cámara cerca del mar, límpiela toda por fuera con un trapo suave; no deje nunca sal en la cámara.

**P:** ¿Cómo debo guardar la cámara?

**R:** Sáquela de la funda y guárdela en un sitio seco y bien ventilado. Proteja la cámara contra humedad excesiva usando sílice gelatinosa u otro desecante.

No guarde la cámara cerca de bolas de naftalina o materias semejantes a fin de evitar que se dañen las superficies metálicas.

**P:** La pagoda de cinco pisos del fondo está enfocada con nitidez, pero el sujeto principal (la persona) no lo está. ¿Cómo puedo evitarlo?

**R:** Esto ocurre cuando las imágenes de la cara de una persona y otro objeto están en la línea partida del centro del visor. El sensor electrónico de la cámara explora las imágenes que están en la línea partida y se centra en el objeto de contraste, con los indicadores de enfoque respondiendo a lo captado por el sensor. Para resolver este problem, haga una de las siguientes cosas:

① Sujete la cámara en posición horizontal, vertical o inclinada con motivo de captar el máximo posible de la imagen central del tema en la línea partida, y luego vuelva a componer la

fotografía de la forma deseada.

② Apunte a un objeto que esté aproximadamente a la misma distancia de la cámara para determinar el enfoque.

③ Ignore los indicadores de enfoque, y enfoque con el micropisma, punto del telémetro o zona mate.

**P:** Los tres indicadores de enfoque se encienden y apagan irregularmente sin prevalecer ninguno de ellos. ¿Por qué?

**R:** Es porque el tema central y otros objetos entran y salen de la línea partida a causa del movimiento de la cámara, como puede ocurrir al usar teleobjetivos. Use un trípode para estabilizar la cámara y gire lentamente el aro de enfoque hasta que la señal central de enfoque óptimo se mantenga encendida.

### Precauciones

● El sistema de enfoque asistido electrónicamente no puede utilizarse en las situaciones siguientes:

① Cuando el objetivo montado en la cámara tiene una abertura máxima inferior a F4.

② Cuando la abertura efectiva es inferior a F4; tal como en tomas de primeros planos y en macrofotografía, o cuando se usa un teleconversor.

③ Cuando se está usando un filtro de polarización lineal.

En tales situaciones, enfoque con el micropisma, punto del telémetro o zona mate.

● La imagen de la fotografía puede cortarse ligeramente cuando la cámara se use con un objetivo Zuiko MC de 1000 mm F11.

## Description of Controls

### Übersicht über die Bedienungselemente

Self-Timer/Battery Check Light  
Kontroll-LED für Selbstauslöser/  
Batterieprüfung

Rewind Release Lever  
Freilaufhebel für  
Filmrückspulung

Self-Timer/Battery Check Speaker  
Pieper für Selbstauslöser/  
Batterieprüfung

In-focus Trigger  
Cord Socket  
Anschluß für In-  
Fokus-  
Auslösekabel

Battery Chamber Knob  
Batteriekommer-Verriegelung

Depth of Field Preview Button  
Knopf zur Blendenkontrolle

Shoulder Strap Eyelet  
Öse für Umhängeriemen

Lens  
Objektiv





## Nomenclature des commandes Nomenclatura

OLYMPUS  
OM-30

Témoin de retardateur/charge des piles  
Piloto del disparador automático/  
verificación de las pilas

Levier de déverrouillage  
de pellicule  
Seguro de  
rebobinado

Répétiteur sonore de retardateur/  
charge des piles  
Señal acústica del disparador  
automático/verificación de las pilas  
Doille pour cordon de  
déclenchement de  
mise au point  
Rosca para el  
disparador de  
cable de enfo-  
que correcto



Bouton du compartiment à piles  
Botón del compartimiento de las pilas  
Bouton de contrôle de  
profondeur de champ  
Botón de vista previa

Oeillet de fixation de courroie  
Ojete de la correa  
Objectif  
Objetivo

Lens Release Button  
Objektiv-Entriegelungstaste

Focusing Ring  
Scharfenring

Manual Shutter Speed Dial  
Manuelle Verschlusszeiteinstellung

Mode Selector Dial  
Betriebsarten-Schalter

Rewind Crank  
Rückspulkurbel

Rewind Knob/Camera  
Back Release  
Rückspulknopf/  
Rückwand-  
Entriegelung

Accessory Shoe  
Aufsteckschuh

Depth of Field Scale  
Tiefenschärfen-Skala

Aperture Ring  
Blendenring

Exposure Compensation Dial  
Belichtungskorrekturknopf

ASA Film Speed Window  
Filmempfindlichkeitsanzei-  
Fenster

Shutter Release Button  
Auslöseknopf

Film Advance Lever  
Schnellschalthebel

Exposure Counter  
Zählwerk

Self-Timer  
Lever  
Selbstausröser-  
Hebel

Flash Charge/Auto Check  
Blitz-Informationskontakt

X Contact Blitz-Zündkontakt

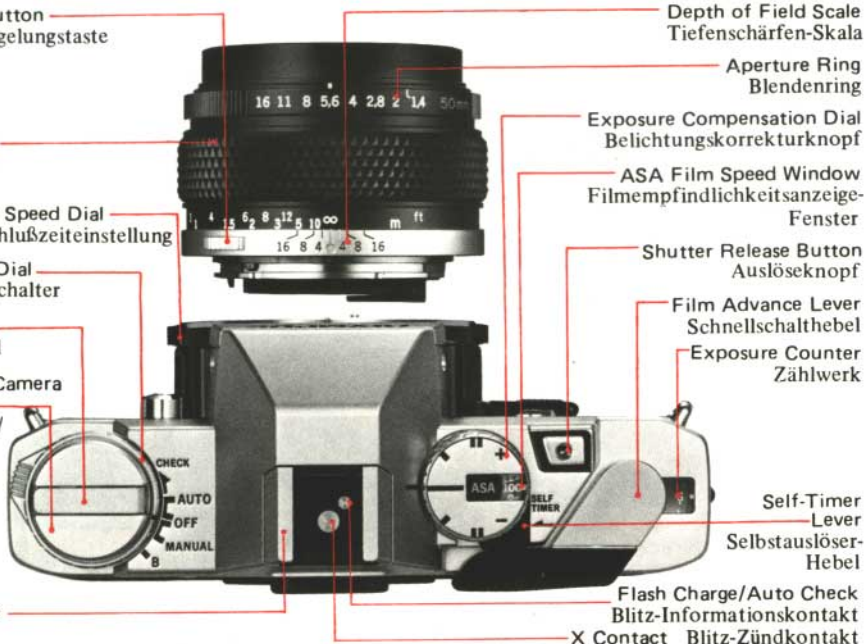

Bouton de déverrouillage d'objectif  
Botón de seguro del objetivo

Bague de mise au point  
Aro de enfoque

Bague des vitesses  
en mode manuel  
Cuadrante de ajuste manual  
de la velocidad del obturador

Bague de sélection de mode  
Selector de modo

Manivelle de rebobinage  
Manivela de rebobinado

Bouton de rebobinage/  
déverrouillage de dos  
Perilla de rebobinado  
y abridor de la  
tapa posterior

Griffe porte-accessoire  
Zapata de accesorios

Contact X Contacto X

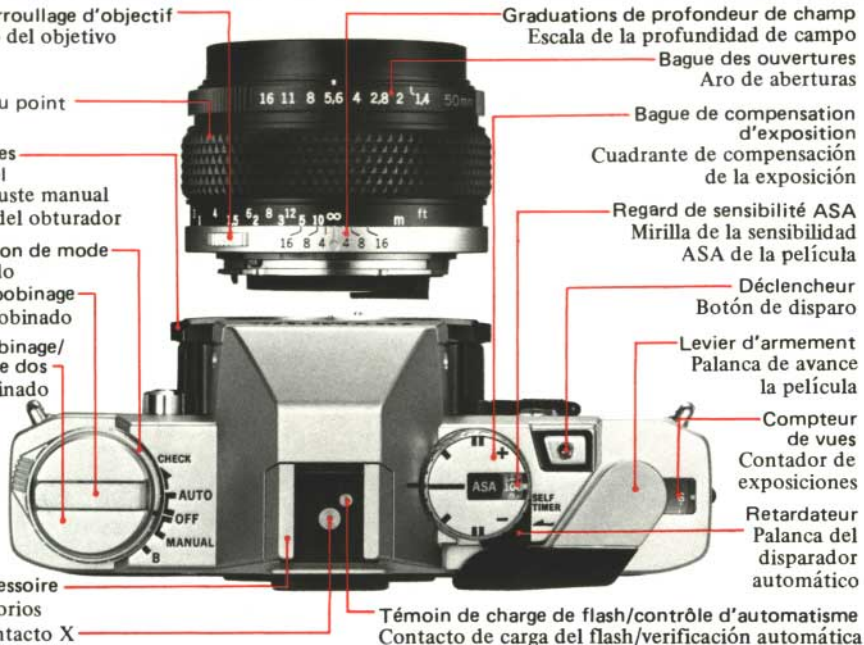

Graduations de profondeur de champ  
Escala de la profundidad de campo

Bague des ouvertures  
Aro de aberturas

Bague de compensation  
d'exposition  
Cuadrante de compensación  
de la exposición

Regard de sensibilité ASA  
Mirilla de la sensibilidad  
ASA de la pellicula

Déclencheur  
Botón de disparo

Levier d'armement  
Palanca de avance  
la pellicula

Compteur  
de vues  
Contador de  
exposiciones

Retardateur  
Palanca del  
disparador  
automatique

Témoin de charge de flash/contrôle d'automatisme  
Contacto de carga del flash/verificación automática

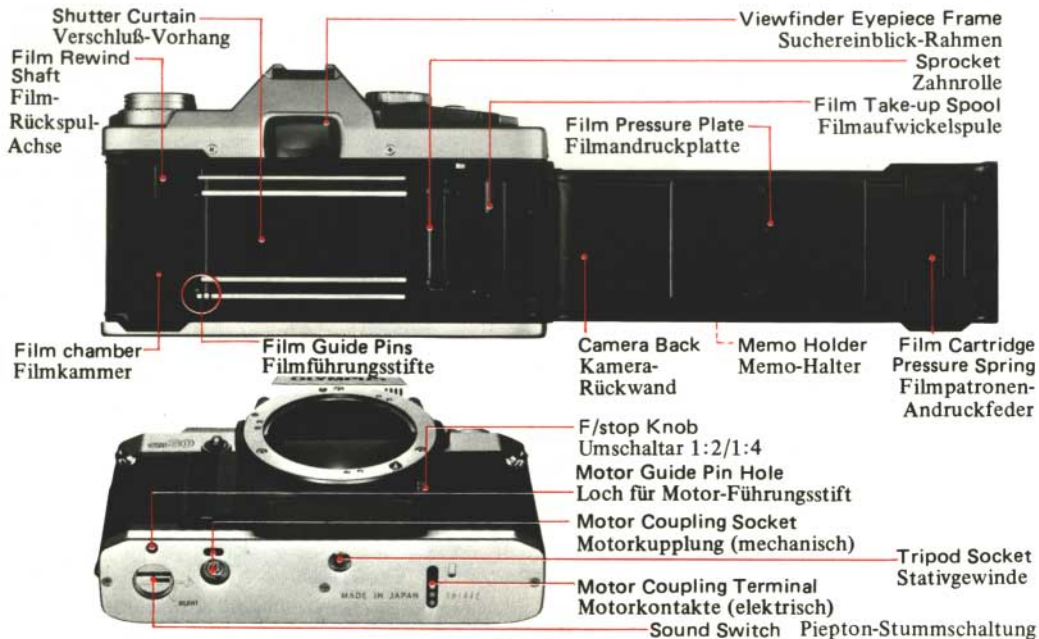

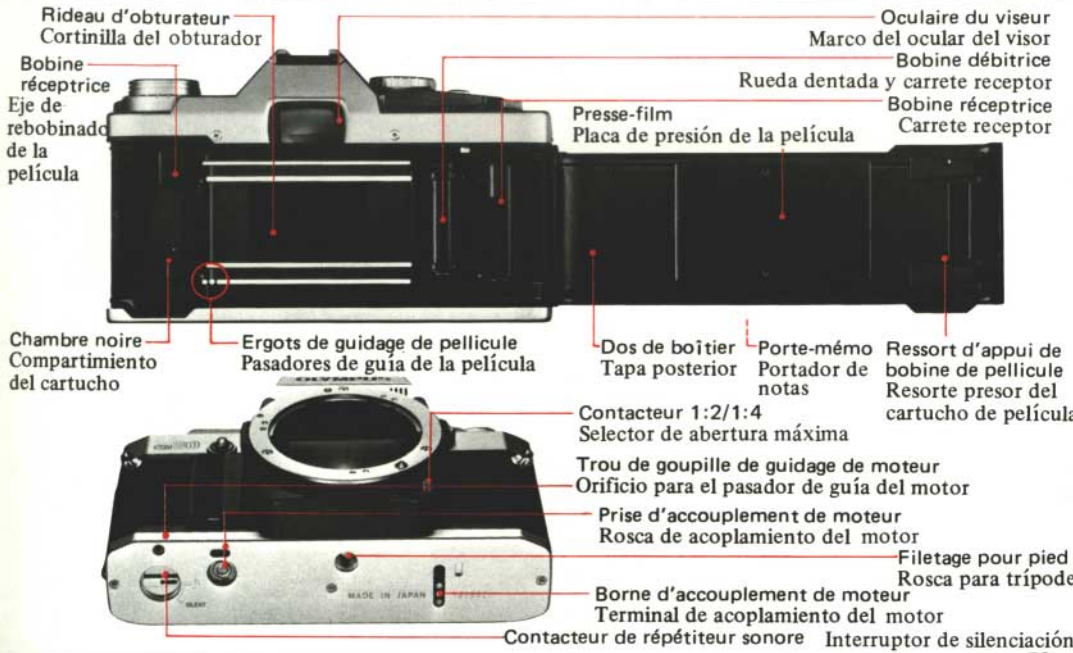

- ① Anschluß für In-Fokus-Auslösekabel
- ② Piepton-Stummschaltung
- ③ Fokussierknopf
- ④ AF-Betriebsartenschalter
- ⑤ Batteriekammer

- ① Doille pour cordon de déclenchement de mise au point
- ② Contacteur de répéteur sonore
- ③ Bouton de mise au point
- ④ Levier sélecteur de mode AF
- ⑤ Compartiment à piles

- ① Rosca para el disparador de cable de enfoque correcto
- ② Interruptor de silenciación
- ③ Botón de enfoque
- ④ Palanca selectora de modos AF
- ⑤ Compartimiento de las pilas



- ① In-focus Trigger Cord Socket
- ② Sound Switch
- ③ Focusing Button
- ④ AF-Mode Selector
- ⑤ Battery Chamber



**Viewfinder Information**    **Centre d'informations du viseur**  
**Sucher-Informationen**    **Información del visor**

Microprism Ring  
 Microprismenring  
 Rangefinder Spot  
 Schnittbildindikator  
 Point du télémètre  
 Círculo del telémetro

Anneau de microprisme  
 Círculo de microprisma

Matte Field  
 Mattscheibe  
 Champ mat  
 Campo mate

Overexposure  
 Warning Indicator  
 Überbelichtungs-  
 Warnsignal  
 Témoin de surexposition  
 Señal de sobreexposición

Shutter Speed Scale  
 Verschlusszeiten-Skala  
 Graduations de vitesse  
 d'obturation  
 Escala de velocidades  
 del obturador

Underexposure  
 Warning Indicator  
 Unterbelichtungs-  
 Warnsignal  
 Témoin de sous-exposition  
 Señal de subexposición

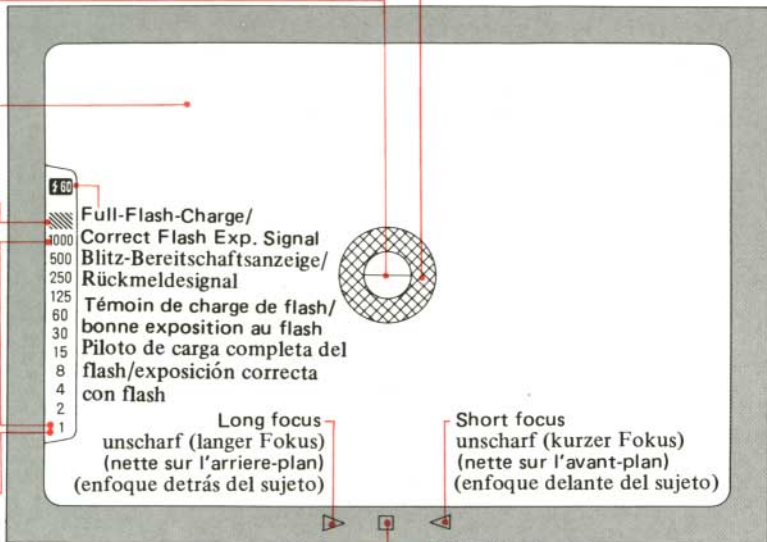

Full-Flash-Charge/  
 Correct Flash Exp. Signal  
 Blitz-Bereitschaftsanzeige/  
 Rückmeldesignal  
 Témoin de charge de flash/  
 bonne exposition au flash  
 Piloto de carga completa del  
 flash/exposición correcta  
 con flash

Long focus  
 unscharf (langer Fokus)  
 (nette sur l'arrière-plan)  
 (enfocado detrás del sujeto)

Short focus  
 unscharf (kurzer Fokus)  
 (nette sur l'avant-plan)  
 (enfocado delante del sujeto)

In-focus indicator  
 Schärfenanzeige  
 (korrekter Fokus)

LED témoin (mise au point)  
 Indicador de enfoque (enfocado)

# Main Specifications

**Type:** 35mm full-frame electronic autofocus, auto exposure SLR camera with built-in PS Zero-In Focus system

**Film format:** 24mm x 36mm

**Lens mount:** Olympus OM-Mount (with contact for autofocus lens), bayonet type

**Shutter:** Horizontal electronic control type focal plane shutter with automatic exposure controls from 2 sec. to 1/1000 sec.

**Flash synchronization:** X contact. Hot shoe with direct contacts for OM T-series electronic flash units.

**Automatic exposure control:**

- ① Type: Aperture-preferred electronic shutter.
- ② Measuring method: TTL Direct Off-the-Film (OTF) Light Measuring
- ③ Measuring range: 2 sec. to 1/1000 sec. (EV -0.5~18, ASA 100, F1.2, normal temp. and humidity)
- ④ Exposure compensation:  $\pm 2$  EV in 1/3 increments on rotating dial
- ⑤ Flash synchro: Automatic X synchro. with T-series flash units (1/60 shutter speed setting)

**Manual exposure control:** B, 1-1/1000 sec. (X synchro. at shutter speeds 1/60 sec. or slower)

**Film speed range:** ASA 25 to 1600

**Film advance:** Lever type with 130° angle for one long or several short strokes. 30° pre-advance angle. Motor drive and winder units attachable.

**Viewfinder:** Pentaprism (silver coated) eye-level type. Widefield finder with central microprism/split image rangefinder.

Finder view-field: 93% of actual picture field, Finder magnification: 0.92X with 50mm lens at infinity.

**Exposure indications in viewfinder:** 11-step shutter speed LEDs. Overexposure warning LED. Full flash charge and correct flash exposure LED.

**Focus indications in viewfinder:** In-focus: Green LED square. Out-of-focus: Red LED arrows indicate which way to turn the lens. Low light and battery drain: LED blinks.

**Electronic focusing system:** Applicable F-stop range: F1.2-F4 Compatible EV range: EV 5-16 (ASA 100). 2 settings (F2 and F4).

Switch is automatically set to "F4" when a lens is changed.

**Focusing.** In electronic autofocus mode: Touching the release button sets the

lens in focus instantly (one touch autofocus) with an electronic beep for focus confirmation. In electronic focus-aid mode: By rotating lens focusing ring while watching LEDs. Beeper emits a tone when in focus. In optical mode: Via central microprism/split image rangefinder and matte area.

**Sound switch:** Audible electronic signals can be switched off.

**Mirror:** Multicoated, oversize quick return main mirror with secondary focusing mirror located behind it.

**Self-timer:** Electronic type self-timer with about 12-second delay.

**Exposure mode dial:** Multi-position dial. Energy saving battery limiter turns off power after 90 seconds. A soft touch of the shutter release button will reactivate the power.

**Accessory shoe:** Fixed, with direct flash contacts.

**Battery check:** Dual safety indication: Audio-visual indicator (LED light and electronic tone). Mirror locks up when batteries are exhausted.

**Power source:** Five 1.5V alkaline-manganese batteries (LR44) or silver oxide batteries (SR44)

**Camera back:** Hinged type with memo holder.

**Dimensions:** Body only: 135(W) x 84(H) x 50(D)mm (5.3 x 3.3 x 1.97 in.)

With 50mm F1.4: 135 x 84 x 89mm (5.3 x 3.3 x 3.5 in.)

With 50mm F1.8: 135 x 84 x 81mm (5.3 x 3.3 x 3.2 in.)

**Weight:** Body only: 430g (15.2 oz.)

With 50mm F1.4: 660g (23.3 oz.) With 50mm F1.8: 590g (20.8 oz.)

(Specifications are subject to change without notice.)



**Typ:** Einäugige Spiegelreflexkamera mit Zeitautomatik und Schnittbild-Doppelsensor-Scharfstellautomatik. ("Zero-in-Fokus"-System).

**Format:** 24 x 36mm auf Film 135.

**Objektivfassung:** Olympus OM-Bajonett mit Kontakten für Autofokus-Objektiv.

**Verschluss:** Horizontal ablaufender elektronischer Schlitzverschluss mit Zeitautomatik von 2 bis 1/1000 Sek. bei ISO 100/21°.

**Blitzsynchronisation:** X-Kontakt. Eingebauter Blitzaufsteckschuh mit Mittenkontakt und Zusatzkontakt für T-Blitzgeräte.

**Belichtungsautomatik:**

- ① Typ: Blendenvorwahl mit Zeitautomatik.
- ② Prinzip: Filmschicht-Reflexmessung ohne Speicher (Auto-dynamische Meßsteuerung).
- ③ Funktionsbereich bei ISO 100/21°: 2 bis 1/1000 Sekunde (Lichtwert -0,5 bis 18, F1,2)
- ④ Korrekturmöglichkeiten:  $\pm 2$  Lichtwerte in 1/3 Stufen rastbar am Drehknopf.
- ⑤ Blitzsynchronisation: Bei Verwendung von T-Geräten automatische X-Synchronisation und Verschlüsseinstellung auf 1/60.

**Manuell einstellbare Verschlusszeiten:** B, 1-1/1000 Sek. X-Kontakt für Zeiten von 1/60 und länger.

**Filmempfindlichkeitsbereich:** ISO 25/15° bis ISO 1600/33°.

**Filmtransport:** Schnellschalthebel mit 130° Schaltweg für eine Voll- oder mehrere Teilschaltungen. Anstellwinkel 30°.

Anschluß für Motor Drive oder Winder eingebaut.

**Sucher:** Prismensucher mit Direkt Einblick, seitenrichtig. Mikroprismenring und Schnittbildentfernungsmesser.

Sucherfeld = 93% des Bildfeldes, Abbildungsmaßstab mit 50-mm-Objektiv bei  $\infty$ : 0,92x.

**Sucheranzeigen für Belichtungskontrolle:** 11 LED für Verschlusszeiten.

LED-Anzeige bei Überbelichtungsgefahr. LED-Signal für Blitzbereitschaft und Blinkanzeige bei korrekter Blitzbelichtung.

**Sucheranzeigen zur Scharfeinstellung:** Grüne LED bei In-Fokus-Position. Bei Unschärfe zeigen zwei rote LED-Pfeile an, in welche Richtung der

Schärfering zu drehen ist. Bei zu geringem Licht sowie schwacher Batterie LED-Blinksignal.

**Elektronisches Scharfeinstell-System:** Verwendbare Lichtstärken: 1,2 bis 4,0. Funktionsbereich bei ISO 100/21°: Lichtwert 5-16. 2 Einstellungen: für 2,0 und stärker und für 4,0 stärker; Schalter stellt sich beim Objektwechsel automatisch auf 4,0.

**Scharfeinstellung:** Mit Autofokus-Objektiv: Bei leichtem Druck auf den Auslöser stellt sich das Objektiv automatisch scharf ein und meldet Schärfe durch Piepsignal. Mit normalen OM-Objektiven: LED-Zeichen dienen als elektronische Einstellhilfe bei manueller Betätigung des Schärferings, Piepton ertönt beim Erreichen optimaler Schärfe.

Ohne elektronische Hilfe: Mit Mikroprismenring und Schnittbildindikator im Sucherfeld.

**Stummschaltung:** Das elektronische Piepsignal kann abgeschaltet werden.

**Spiegel:** Mehrfachvergüteter großer Schnellrückkehrspiegel mit Zusatzspiegel für elektronische Scharfeinstellung.

**Selbstauslöser:** Elektronischer Selbstauslöser mit 12 Sekunden Vorlaufzeit.

**Schalter für Scuer-LED:** Stellung des Betriebsartenschalters auf "AUTO" = "EIN". Stellung auf "OFF" = "Aus". Nach 90 Sekunden erfolgt automatische Ausschaltung zur Schonung der Batterien. Zur Einschaltung genügt leichter Druck auf den Auslöser für weitere 90 Sekunden. Druck auf den Auslöser für weitere 90 Sekunden.

**Blitzaufsteckschuh:** Fest eingebaut, mit Direktkontakten.

**Batterieprüfung:** Mit audio-visueller Doppelanzeige: LED-Signal und elektronischer Piepton, abschaltbar. Bei brauchten Batterien keine Spiegelfunktion.

**Stromquelle:** Fünf 1,5 Volt Alkali-Mangan-Batterien LR44 oder Silberoxydbatterien SR44.

**Rückwand:** Anscharniert mit Memohalter, nicht auswechselbar.

**Maße:** Gehäuse ohne Objektiv: 135(B) x 84(H) x 50(D)mm

Mit 1,4/50mm: 135(B) x 84(H) x 89(D)mm.

Mit 1,8/50mm: 135(B) x 84(H) x 81(D)mm.

**Gewichte:** Gehäuse ohne Objektiv: 430g.

Mit 1,4/50mm: 660g. Mit 1,8/50mm: 590g.

Änderungen vorbehalten.

## Caractéristiques techniques

**Type:** Appareil reflex mono-objectif 35mm en cadre intégral à mise au point et exposition automatiques électroniques avec système de mise au point "Zero-In"

**Format de négatif:** 24 x 36mm

**Bague de montage d'objectif:** Monture OM-Mount à baïonnette avec contact pour optique à mise au point automatique

**Obturateur:** Obturateur à plan focal horizontal commandé électroniquement avec exposition automatique de 2 sec. à 1/1000 de sec.

**Synchronisation de flash:** Contact X. Sabot à contact direct pour flashes électroniques de la série OM-T.

**Commande d'exposition automatique:**

- ① Type: obturation électronique à priorité à l'ouverture
- ② Méthode de mesure: TTL directe (dégagée du plan film)
- ③ Plage de mesure: 2 à 1/1000 de sec. (à 100 ASA, EV - 0,5~18, f/1,2)
- ④ Compensation d'exposition:  $\pm 2$  EV par paliers de 1/3 sur la bague rotative
- ⑤ Synchronisation: X automatique avec flashes de la série T.

**Commande d'exposition manuelle:** B, 1-1/1000 sec. (Synchronisation X pour vitesses de 1/60 sec. ou plus lente)

**Plage de sensibilités de pellicule:** 25 à 1600 ASA

**Armement:** Levier d'armement à angle de 130° en une ou plusieurs actions avec angle de dégagement de 30°. Moteur et enrouleur accouplables.

**Viseur:** Pentaprisme à hauteur de l'œil. Vaste champ (traité à l'argent) avec télémètre à microprisme central/champ croisé.

Angle de champ du viseur: 93% de l'image. Grossissement: 0,92X avec objectif 50mm à l'infini.

**Visualisations d'exposition du viseur:** 11 LED de visualisation de vitesse d'obturation. LED-témoin de sur-exposition. LED-témoin de charge de flash et d'exposition convenable au flash.

**Visualisations de mise au point du viseur:** Bonne mise au point: LED verte.  
Mauvaise mise au point: LEDs rouges indiquant dans quel sens actionner la bague.

Manque de luminosité et de charge des piles: LED clignotante.

**Circuit de mise au point électronique:** Ouvertures de diaphragme concernées:

f/1,2 à f/4

Plage EV compatible: 5 à 16 EV (100 ASA). 2 positions (f/2 et f/4). Contacteur automatiquement positionné sur f/4 lors des changements d'objectif.

**Mise au point:** En mode électronique: Une pression douce sur le déclencheur met automatiquement l'optique au point avec tonalité électronique.

En mode assisté: Faire tourner la bague de mise au point en observant les LEDs. Tonalité électronique quand la mise au point est bonne.

En mode optique: Par le point du télémètre/anneau de microprisme et champ mat.

**Contacteur de répéteur sonore:** Tonalité électronique annulable

**Miroir:** Miroir principal multi-traité surdimensionné à retour rapide et miroir secondaire de mise au point.

**Retardateur:** Electronique à retard d'environ 12 secondes.

**Contacteur de visualisation d'exposition:** Visualisation par LEDs commandée par la bague de sélection de mode ou le déclencheur et coupée sur environ 90 sec. pour économiser les piles.

**Sabot porte-accessoire:** Fixe avec contacts directs pour flash.

**Contrôle des piles:** Double indication de sécurité: Indication audio-visuelle (LED et répéteur sonore électronique). Verrouillage du miroir en position relevé si les piles sont déchargées.

**Alimentation:** Cinq piles alcalino-manganèse (LR44) ou à l'oxyde d'argent (SR44).

**Dos de boîtier:** A charnières avec porte-mémo

**Encombrement:** Boîtier seul (L x H x P): 135 x 84 x 50mm

Avec 50mm f/1,4: 135 x 84 x 89mm

Avec 50mm f/1,8: 135 x 84 x 81mm

**Poids:** Boîtier seul: 430g Avec 50mm f/1,4: 660g Avec 50mm f/1,8: 590g  
(Caractéristiques communiquées sous réserve de modifications sans avis préalable)

## Especificaciones principales

**Tipo:** Cámara réflex monocular de 35mm, exposición automática y enfoque automático electrónicos, con sistema de enfoque Zero-in (indicador de enfoque correcto) incorporado.

**Formato de la película:** 24mm x 36mm

**Montura de objetivos:** Montura Olympus-OM (con contacto para el objetivo de enfoque automático), tipo de bayoneta.

**Obturador:** Obturador de plano focal tipo de control electrónico horizontal, con controles automáticos de exposición desde 2 seg. a 1/1000 de seg.

**Sincronización del flash:** Contact X, Zapata de contacto directo para los flashes electrónicos OM serie T.

**Control automático de la exposición:**

- ① Tipo: Obturador electrónico de prioridad de la abertura.
- ② Fotometría: Directa a través del objetivo (en el plano de la película).
- ③ Gama de acoplamiento del exposímetro: De 2 seg. a 1/1000 de seg. (ASA 100, EV -0,5~18, F1,2, a temperatura y humedad normales).
- ④ Compensación de la exposición:  $\pm 2EV$  en incrementos de 1/3 en la escala rotativa.
- ⑤ Sincronización para flash: Sincronización X automática con flashes de la serie T.

**Control manual de la exposición:** B, 1 a 1/1000 de seg. (contacto X para velocidades de obturador de 1/60 o más lentas)

**Gama de sensibilidades de la película:** ASA 25 a 1600

**Avance de la película:** Palanca con un recorrido de 130° en un solo movimiento o varios cortos. 30° de ángulo de juego. Pueden montarse unidades de Accionamiento Motorizado o bobinadores.

**Visor:** Visor de pentaprisma de visión amplia. Revestido de plata con telémetro de imagen partida y microprisma central. Campo visual del visor: 93% del campo real de la imagen. Aumento del visor: 0,92X en infinito con objetivo de 50mm.

**Indicadores de la exposición en el visor:** LEDs de la velocidad del obturador en 11 etapas. Zona de aviso de sobreexposición por LED. Presentación de carga completa del flash y de exposición correcta con flash por LED.

**Indicadores de enfoque en el visor:** Enfoque correcto: LED verde.

Desenfoque: Los LEDs rojos indican el sentido en que debe girarse el

objetivo. Poca luz y agotamiento de las pilas: El LED parpadea.

**Sistema electrónico de enfoque:** Aberturas aplicables: F1, 2 a F4. Gama EV compatible: EV 5-16 (ASA 100). Dos posiciones de ajuste (F2 y F4).

El interruptor se repone automáticamente a "F4" al cambiar el objetivo.

**Enfoque:** En el modo de enfoque electrónico: Tocando el botón de disparo se enfoca instantáneamente el objetivo (enfoque automático simple) y emite un tono electrónico.

En el modo de enfoque con ayuda electrónica: Girando el anillo de enfoque mientras se observan los LEDs. Cuando el tema esté enfocado se escuchará un tono electrónico. En modo óptico: Mediante el telémetro central de imagen partida/microprisma y campo mate.

**Interruptor de señal acústica:** Los tonos electrónicos pueden desconectarse.

**Espejo réflex:** Espejo grande, multirrevestido, de retorno instantáneo con espejo de enfoque.

**Disparador automático:** Disparador automático de tipo electrónico con un retardo de aprox. 12 segundos.

**Interruptor del indicador de exposición:** La presentación por LEDs se activa con el selector de modo o con el botón de disparo, y se desconecta a los 90 seg. para ahorrar pilas.

**Zapata de accesorios:** Fija, con contactos directos para flash.

**Verificación de las pilas:** Doble indicación de seguridad: indicación audio-visual (LED y tono electrónico). El espejo se bloquea cuando las pilas están gastadas.

**Alimentación:** Cinco pilas de 1,5V alcalinas-manganeso (LR44) o de óxido de plata (SR44).

**Tapa posterior:** Tipo abisagrado con portador de notas.

**Dimensiones (An x A1 x Prof):** Cuerpo sólo: 135 x 84 x 50mm

Con objetivo de 50mm F1,4: 135 x 84 x 89mm. Con objetivo de 50mm F1,8: 135 x 84 x 81mm.

**Peso:** Cuerpo sólo: 430g.

Con objetivo de 50mm F1,4: 660g. Con objetivo de 50mm F1,8: 590gr.

(Las especificaciones están sujetas a cambio sin previo aviso.)

# OLYMPUS

## OLYMPUS OPTICAL CO., LTD.

San-Ei Building, 22-2, Nishi Shinjuku 1-chome, Shinjuku-ku, Tokyo, Japan. Tel. 03-340-2211

## OLYMPUS CAMERA CORPORATION

Crossways Park, Woodbury, New York 11797, U.S.A. Tel. 516-364-8000

## OLYMPUS OPTICAL CO. (EUROPA) GMBH.

Postfach 104908, Wendenstrasse 14-16, 2 Hamburg 1, West Germany. Tel. 040-23773-0

## OLYMPUS OPTICAL CO. (U.K.) LTD.

2-6 Holford Street, London EC1Y 0TX, England. Tel. 01-253-9772